

Audi Vorsprung durch Technik



Q5

Preisliste
Audi Q5/Q5 Sportback
Audi SQ5/SQ5 Sportback



Inhaltsverzeichnis





Grundmodelle

- 04 Audi Q5
- 10 Audi SQ5
- 14 Audi Q5 Sportback
- 20 Audi SQ5 Sportback

Exterieur

- 26 Lackierungen
- 29 Räder
- 36 Design- und Ausstattungspakete
- 37 Licht
- 44 Spiegel und Dachsysteme
- 48 Schließsysteme
- 51 Verglasung
- 53 Weitere Außenausstattungen

Interieur

- 56 Design- und Ausstattungspakete
- 61 Sitzbezüge und Lederausstattungen
- 70 Sitze auf Fahrer- und Beifahrerseite
- 74 Sitze im Fond
- 75 Dekorelemente
- 79 Dachhimmel
- 80 Lenkräder/Wählhebel
- 82 Klimatisierung
- 84 Gepäcksicherungs- und Ablagesysteme
- 86 Weitere Innenausstattungen

Technologien

- 92 Anzeigen und Bedienelemente
- 95 Navigation, Medien und Soundsysteme
- 98 Telefon und Kommunikation
- 101 Assistenzsysteme
- 109 Fahrwerke/Bremsen
- 114 Technik/Sicherheit

Audi connect

- 116 Audi connect

Zubehör

- 122 Audi Original Zubehör

-
- 126 Audi Erlebnis Abholung
 - 128 Abmessungen
 - 130 Technische Daten

Audi Q5





Grundmodelle

Audi Q5 basis

Der Audi Q5 beinhaltet serienmäßig:

- ▶ Räder, 10-Speichen,
8,0J x 17, Reifen 235/65 R 17
- ▶ Bottom line in Strukturgrau matt

Front:

- ▶ Kühlerschutzgitter in Strukturgrau matt
- ▶ Kühlerschutzrahmen in Aluminiumsilber matt
- ▶ angedeuteter Unterfahrschutz in Schwarz matt genarbt
- ▶ Lufteinlässe in Schwarz matt genarbt mit Einleger in Aluminiumsilber matt

Seite:

- ▶ Zierleisten schwarz (Gummi)
- ▶ Dachreling schwarz mit Dachträgererkennung
- ▶ Einstiegsleisten mit Aluminiumeinlegern vorn

Heck:

- ▶ Heckspoiler
- ▶ Leiste an der Heckklappe in Aluminiumsilber matt
- ▶ Diffusor schwarz matt genarbt
- ▶ angedeuteter Unterfahrschutz in Schwarz matt genarbt
- ▶ Ladekantenschutz in Kunststoff

Interieur:

- ▶ Normalsitze vorn in Stoff Synonym
- ▶ Dekoreinlagen Micrometallic silber

Hinweis: Radabbildungen weichen von den Serieninhalten ab.



Audi Q5 advanced

Ausstattungsline mit differenzierten Exterieurumfängen

- ▶ Räder, 5-Doppelspeichen-Dynamik, 8,0 J x 18, Reifen 235/60 R 18
- ▶ Bottom line in Kontrastlackierung (Manhattangrau Metallic)

Front:

- ▶ Kühlerschutzgitter in Titanschwarz mit vertikalen Lamellen in Aluminiumsilber matt
- ▶ Kühlerschutzrahmen in Aluminiumsilber matt
- ▶ angedeuteter Unterfahrschutz in Selenitsilber
- ▶ Lufterlässe in Schwarz matt genarbt mit Einleger in Aluminiumsilber matt

Seite:

- ▶ Zierleisten schwarz (Gummi)
- ▶ Dachreling schwarz mit Dachträgererkennung
- ▶ Einstiegsleisten mit Aluminiumeinlegern vorn
- ▶ Aufsatzleiste im Schweller in Selenitsilber

Heck:

- ▶ Heckspoiler
- ▶ Leiste an der Heckklappe in Aluminiumsilber matt
- ▶ Diffusor schwarz matt genarbt
- ▶ angedeuteter Unterfahrschutz in Selenitsilber
- ▶ Ladekantenschutz in Edelstahl

Interieur:

- ▶ Normalsitze vorn in Stoff Synonym
- ▶ Dekoreinlagen Micrometallic silber

Hinweis: Radabbildungen weichen von den Serieninhalten ab.



Grundmodelle

Audi Q5 S line

Ausstattungsline mit differenzierten Exterieurumfängen

- ▶ Räder, 5-Arm-Stern, 8,0J x 18, Reifen 235/60 R 18
- ▶ Bottom line in Volllackierung (Wagenfarbe)
- ▶ Sportfahrwerk ohne Trimmflächenänderung

Front:

- ▶ S line-spezifisches Kühlerschutzgitter in Titanschwarz
- ▶ Kühlerschutzrahmen in Aluminiumsilber matt
- ▶ angedeuteter Unterfahrschutz in Selenitsilber
- ▶ Lufteinlässe in Schwarz matt genarbt mit Einleger in Aluminiumsilber matt

Seite:

- ▶ Zierleisten schwarz (Gummi)
- ▶ Aufsatzleiste im Schweller in Selenitsilber
- ▶ Dachreling schwarz mit Dachträgererkennung
- ▶ S line-Emblem auf den Kotflügeln
- ▶ Einstiegsleisten mit Aluminiumeinlegern vorn, beleuchtet, mit S-Schriftzug

Heck:

- ▶ S-Dachkantenspoiler
- ▶ Leiste an der Heckklappe in Aluminiumsilber matt
- ▶ Diffusor schwarz matt genarbt
- ▶ Ladekantenschutz in Edelstahl
- ▶ angedeutete Endrohrblenden in Chrom

Interieur:

- ▶ Normalsitze vorn in Stoff Synonym
- ▶ Dekoreinlagen Micrometallic silber

Hinweis: Radabbildungen weichen von den Serieninhalten ab.

Erläuterungen zu den Fußnoten finden Sie ab Seite 134.

Informationen zur Klassifizierung von Reifenparametern finden Sie auf Seite 127.



Audi Q5 – Dieselfahrzeuge

Antrieb	Zylinder	Hubraum in cm ³	Leistung maximal in kW (PS)	Drehmoment maximal in Nm	Q5 EUR inkl. 19% MwSt. ¹ EUR ohne MwSt. ¹ Bestellschlüssel	Q5 advanced EUR inkl. 19% MwSt. ¹ EUR ohne MwSt. ¹ Bestellschlüssel	Q5 S line EUR inkl. 19% MwSt. ¹ EUR ohne MwSt. ¹ Bestellschlüssel	
35 TDI	S tronic 7-Gang	4	1.968	120 (163)	370	49.250,- 41.386,55 FYGAJG	50.550,- 42.478,99 FYGBJG	51.900,- 43.613,45 FYGCJG
40 TDI quattro	S tronic 7-Gang	4	1.968	150 (204)	400	52.150,- 43.823,53 FYGAUY	53.450,- 44.915,97 FYGBUY	54.800,- 46.050,42 FYGCUY
50 TDI quattro	tiptronic 8-stufig	6	2.967	210 (286)	620	60.250,- 50.630,25 FYGA8A	61.550,- 51.722,69 FYGB8A	62.900,- 52.857,14 FYGC8A

Audi Q5 – Benzinfahrzeuge

40 TFSI quattro	S tronic 7-Gang	4	1.984	150 (204)	320	49.400,- 41.512,61 FYGAZY	50.700,- 42.605,04 FYGBZY	52.050,- 43.739,50 FYGCZY
45 TFSI quattro	S tronic 7-Gang	4	1.984	195 (265)	370	55.000,- 46.218,49 FYGAAY	56.300,- 47.310,92 FYGBAY	57.650,- 48.445,38 FYGCAY

Audi SQ5





Grundmodelle

Audi SQ5

Der Audi SQ5 beinhaltet serienmäßig:

- ▶ Räder, 5-Doppelspeichen-Stern S-Design, graphitgrau, glanzgedreht², 8,0 J x 20, Reifen 255/45 R 20
- ▶ S-Sportfahrwerk mit Dämpferregelung
- ▶ Bottom line rundum in Volllackierung

Front:

- ▶ S-spezifische Kühlerschutzgitteroptik in Titanschwarz matt mit Einleger in Aluminiumsilber matt
- ▶ Unterfahrschutzoptik in Selenitsilber
- ▶ Lufteinlässe schwarz matt genarbt mit Einleger in Aluminiumsilber matt

Seite:

- ▶ Dachreling in Aluminium mit Dachträgererkennung
- ▶ Außenspiegelgehäuse in Aluminiumoptik
- ▶ Glanzpaket
- ▶ Aufsatzleiste im Seitenschweller in Selenitsilber

Heck:

- ▶ Diffusor schwarz matt genarbt mit Spange in Aluminiumsilber matt
- ▶ 4-flutige Endrohroptik

Interieur:

- ▶ Sportsitze vorn in Mikrofaser Dinamica³ Frequenz/Leder-Kombination mit S-Prägung
- ▶ Vordersitze elektrisch einstellbar
- ▶ 4-Wege-Lendenwirbelstütze für die Vordersitze
- ▶ Sitzheizung vorn
- ▶ Komfortmittelarmlehne vorn
- ▶ Dekoreinlagen Aluminium matt gebürstet
- ▶ Akzentflächen schwarz glänzend
- ▶ Dachhimmel in Stoff schwarz
- ▶ Lederlenkrad 3-Speichen mit Multifunktion plus

Hinweis: Radabbildungen weichen von den Serieninhalten ab.



Audi SQ5 TDI

Antrieb	Zylinder	Hubraum in cm ³	Leistung maximal in kW (PS)	Drehmoment maximal in Nm	SQ5 EUR inkl. 19% MwSt. ¹ EUR ohne MwSt. ¹ Bestellschlüssel	
TDI quattro	tiptronic 8-stufig	6	2.967	251 (341)	700	74.100,- 62.268,91 FYGSSA

Technische Daten, Verbrauchs- und Emissionswerte finden Sie ab Seite 130.
Erläuterungen zu den Fußnoten finden Sie ab Seite 134.
Informationen zur Klassifizierung von Reifenparametern finden Sie auf Seite 127.

Audi Q5 Sportback





Grundmodelle

Audi Q5 Sportback advanced

Die Ausstattungslinie advanced beinhaltet:

- ▶ Räder, 5-Doppelspeichen-Dynamik, 8,0J x 18, Reifen 235/60 R 18
- ▶ Bottom line in Kontrastlackierung (Manhattangrau Metallic)
- ▶ Sportfahrwerk ohne Trimmlagenänderung

Front:

- ▶ Kühlerschutzgitter in Titanschwarz mit vertikalen Lamellen in Aluminiumsilber matt
- ▶ Kühlerschutzrahmen in Aluminiumsilber matt
- ▶ angedeuteter Unterfahrschutz schwarz matt genarbt
- ▶ Lufteinlässe schwarz matt genarbt mit Einleger in Schwarz

Seite:

- ▶ Glanzpaket
- ▶ Einstiegsleisten mit Aluminiumeinlegern vorn
- ▶ Aufsatzleiste im Schweller in Selenitsilber

Heck:

- ▶ Diffusor und Gitter schwarz matt genarbt
- ▶ Spange am Diffusor schwarz lackiert
- ▶ Ladekantenschutz in Edelstahl

Interieur:

- ▶ Normalsitze vorn in Stoff Synonym
- ▶ Dekoreinlagen Micrometallic silber
- ▶ Lederlenkrad 3-Speichen mit Multifunktion plus

Hinweis: Radabbildungen weichen von den Serieninhalten ab.



Audi Q5 Sportback S line

Die Ausstattungslinie S line beinhaltet:

- ▶ Räder, 5-Arm-Stern, 8,0 J x 18, Reifen 235/60 R 18
- ▶ Bottom line in Volllackierung (Wagenfarbe)
- ▶ Sportfahrwerk ohne Trimmflächenänderung

Front:

- ▶ S line-spezifisches Kühlerschutzgitter in Titanschwarz

Seite:

- ▶ Glanzpaket
- ▶ S line-Emblem auf den Kotflügeln
- ▶ Einstiegsleisten mit Aluminiumeinlegern vorn, beleuchtet, mit S-Schriftzug

Heck:

- ▶ Leiste an der Heckklappe in Aluminiumsilber matt
- ▶ Diffusor schwarz matt genarbt
- ▶ Ladekantenschutz in Edelstahl
- ▶ angedeutete Endrohrblenden in Chrom

Interieur:

- ▶ Normalsitze vorn in Stoff Synonym
- ▶ Dekoreinlagen Micrometallic silber
- ▶ Lederlenkrad 3-Speichen mit Multifunktion plus

Hinweis: Radabbildungen weichen von den Serieninhalten ab.



Grundmodelle

Audi Q5 Sportback – Dieselfahrzeuge

Antrieb	Zylinder	Hubraum in cm ³	Leistung maximal in kW (PS)	Drehmoment maximal in Nm	Q5 Sportback advanced EUR inkl. 19% MwSt. ¹ EUR ohne MwSt. ¹ Bestellschlüssel	Q5 Sportback S line EUR inkl. 19% MwSt. ¹ EUR ohne MwSt. ¹ Bestellschlüssel	
35 TDI	S tronic 7-Gang	4	1.968	120 (163)	370	52.850,- 44.411,76 FYTBJG	54.150,- 45.504,20 FYTCJG
40 TDI quattro	S tronic 7-Gang	4	1.968	150 (204)	400	55.750,- 46.848,74 FYTBUY	57.050,- 47.941,18 FYTCUY
50 TDI quattro	tiptronic 8-stufig	6	2.967	210 (286)	620	63.850,- 53.655,46 FYTB8A	65.150,- 54.747,90 FYTC8A

Audi Q5 Sportback – Benzinfahrzeuge

40 TFSI quattro	S tronic 7-Gang	4	1.984	150 (204)	320	53.000,- 44.537,82 FYTBZY	54.300,- 45.630,25 FYTCZY
45 TFSI quattro	S tronic 7-Gang	4	1.984	195 (265)	370	58.600,- 49.243,70 FYTBAY	59.900,- 50.336,13 FYTCAY

Audi SQ5 Sportback





Grundmodelle

Audi SQ5 Sportback

Der Audi SQ5 Sportback beinhaltet serienmäßig:

- ▶ Räder, 5-Doppelspeichen-Stern S-Design, graphitgrau, glanzgedreht², 8,0 J x 20, Reifen 255/45 R 20
- ▶ S-Sportfahrwerk mit Dämpferregelung
- ▶ Bottom line rundum in Volllackierung

Front:

- ▶ S-spezifische Kühlerschutzgitteroptik in Titanschwarz matt mit Einleger in Aluminiumsilber matt
- ▶ Unterfahrschutzoptik in Selenisilber
- ▶ Lufteinlässe schwarz matt genarbt mit Einleger in Aluminiumsilber matt

Seite:

- ▶ Außenspiegelgehäuse in Aluminiumoptik
- ▶ Glanzpaket
- ▶ Aufsatzleiste im Seitenschweller in Selenisilber

Heck:

- ▶ Diffusor schwarz matt genarbt mit Spange in Aluminiumsilber matt
- ▶ 4-flutige Endrohroptik

Interieur:

- ▶ Sportsitze vorn in Mikrofaser Dinamica³ Frequenz/Leder-Kombination mit S-Prägung
- ▶ Vordersitze elektrisch einstellbar
- ▶ 4-Wege-Lendenwirbelstütze für die Vordersitze
- ▶ Sitzheizung vorn
- ▶ Komfortmittelarmlehne vorn
- ▶ Dekoreinlagen Aluminium matt gebürstet
- ▶ Akzentflächen schwarz glänzend
- ▶ Dachhimmel in Stoff schwarz
- ▶ Lederlenkrad 3-Speichen mit Multifunktion plus

Hinweis: Radabbildungen weichen von den Serieninhalten ab.



Audi SQ5 Sportback TDI

Antrieb	Zylinder	Hubraum in cm ³	Leistung maximal in kW (PS)	Drehmoment maximal in Nm	SQ5 Sportback EUR inkl. 19% MwSt. ¹ EUR ohne MwSt. ¹ Bestellschlüssel	
TDI quattro	tiptronic 8-stufig	6	2.967	251 (341)	700	76.350,- 64.159,66 FYT55A









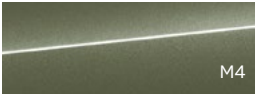

Technische Daten, Verbrauchs- und Emissionswerte finden Sie ab Seite 130.
 Erläuterungen zu den Fußnoten finden Sie ab Seite 134.
 Informationen zur Klassifizierung von Reifenparametern finden Sie auf Seite 127.

Exterieur





Lackierungen





			EUR inkl. 19% MwSt. ¹ EUR ohne MwSt. ¹	Q5	Q5/Q5 Sportback advanced	Q5/Q5 Sportback S line	SQ5/SQ5 Sportback			
Unilackierung										
	▶ Ibisweiß T9		ohne Mehrpreis	●	●	●	●			
	▶ Brillantschwarz A2		ohne Mehrpreis	●	●	-	-			
Metalllackierung										
	▶ Florettsilber Metallic L5		▶ Distriktgrün Metallic M4		▶ Navarrablau Metallic 2D	900,- 756,30	●	●	●	●
	▶ Gletscherweiß Metallic 2Y		▶ Mythoschwarz Metallic 0E							
	▶ Manhattangrau Metallic H1		900,- 756,30	●	●	-	-			
	▶ Ultrablau Metallic 6I		▶ Chronosgrau Metallic 27			900,- 756,30	-	-	●	●
Perleffektlackierung										
	▶ Daytonagrau Perleffekt 6Y		900,- 756,30	-	-	●	●			
Individuallackierungen Audi exclusive										
	Ein Angebot der Audi Sport GmbH Q0		3.100,- 2.605,04	●	●	●	●			

	Bestellschlüssel	EUR inkl. 19 % MwSt. ¹ EUR ohne MwSt. ¹	Q5	Q5/Q5 Sportback advanced	Q5/Q5 Sportback S line	SQ5/SQ5 Sportback
Stoßfänger verstärkt			○	○	○	○
Stoßfänger advanced in Volllackierung	VJ1	350,- 294,12	-	●	-	-
						
Stylepaket Offroad Das Stylepaket Offroad beinhaltet: <ul style="list-style-type: none"> ▶ Schwellerleisten in Steingrau Metallic ▶ Radlaufblendensatz in Steingrau Metallic ▶ Stoßfängerunterteil vorn in Steingrau Metallic (mit angedeutetem Unterfahrschutz in Selenitsilber) ▶ Stoßfängerunterteil hinten in Steingrau Metallic (mit angedeutetem Unterfahrschutz in Selenitsilber) ▶ optional Räder, 5-Arm-Falx, schwarz matt, glanzgedreht², 8,0 J x 20, Reifen 255/45 R 20, oder Räder, 5-Arm-Avius, schwarz matt, glanzgedreht², 8,5 J x 21, Reifen 255/40 R 21 Das Steingrau Metallic der Stoßfängerunterteile mit angedeutetem Unterfahrschutz in Selenitsilber vorn und hinten sowie der Radlaufblenden und Schwellerleisten bildet einen starken Kontrast zur Fahrzeuglackierung und betont den SUV-Charakter des Audi Q5. Optional kann diese eindrucksvolle Demonstration von Vielseitigkeit durch 20-Zoll-Leichtmetallräder, 5-Arm-Falx, schwarz matt, glanzgedreht ² , oder 21-Zoll-Leichtmetallräder, 5-Arm-Avius, schwarz matt, glanzgedreht ² , weiter aufgewertet werden. Hinweis: nicht für Q5 Sportback erhältlich	VJ5	1.490,- 1.252,10	●	●/-	-	-

Lackierungen





	Bestellschlüssel	EUR inkl. 19% MwSt. ¹ EUR ohne MwSt. ¹	Q5	Q5/Q5 Sportback advanced	Q5/Q5 Sportback S line	SQ5/SQ5 Sportback
Stoßfänger S line in Kontrastlackierung 	2K8	350,- 294,12	-	-	●	-
Stoßfänger S-Modell in Kontrastlackierung 	2K9	350,- 294,12	-	-	-	●

Sommerräder

		Bestellschlüssel	EUR inkl. 19% MwSt. ¹ EUR ohne MwSt. ¹	Q5	Q5/Q5 Sportback advanced	Q5/Q5 Sportback S line	SQ5/SQ5 Sportback
	Räder, 10-Speichen 8,0 J x 17, Reifen 235/65 R 17			○	-	-	-
	Räder, 5-Arm-Aero, graphitgrau, glanzgedreht² 8,0 J x 17, Reifen 235/65 R 17 Hinweis: nicht für 50 TDI quattro erhältlich	C4V	400,- 336,13	●	-	-	-
	Räder, 5-Doppelspeichen-Dynamik 8,0 J x 18, Reifen 235/60 R 18	40R	ohne Mehrpreis 650,- 546,22	- ●	○ -	● -	- -
	Räder, 5-Arm-Stern 8,0 J x 18, Reifen 235/60 R 18	41V	ohne Mehrpreis 650,- 546,22	- ●	● -	○ -	- -
	Räder, 5-Arm-Turbine 8,0 J x 18, Reifen 235/60 R 18	CB5	150,- 126,05 800,- 672,27	- ●	● -	● -	- -





Hinweis: In Abbildungen dargestellte Radnabenabdeckungen können hinsichtlich Form und Farbgebung abweichen.

Sommerräder





		Bestellschlüssel	EUR inkl. 19% MwSt. ¹ EUR ohne MwSt. ¹	Q5	Q5/Q5 Sportback advanced	Q5/Q5 Sportback S line	SQ5/SQ5 Sportback
	Räder, 5-Arm-Wing 8,0 J x 19, Reifen 235/55 R 19	CS7	950,- 798,32 1.600,- 1.344,54	- ●	● -	● -	- -
	Räder, 5-Doppelarm, graphitgrau, glanzgedreht² 8,0 J x 19, Reifen 235/55 R 19	CN6	1.200,- 1.008,40 1.850,- 1.554,62	- ●	● -	● -	- -
	Räder, 5-Doppelspeichen-Stern 5-Design, glanzgedreht² 8,0 J x 19, Reifen 235/55 R 19	C2T	550,- 462,18	-	-	●	-
	Räder, 5-Speichen-V, graphitgrau, glanzgedreht² 8,0 J x 19, Reifen 235/55 R 19	40S	1.200,- 1.008,40 1.850,- 1.554,62	- ●	● -	● -	- -
	Räder Audi Sport, 5-Arm-Pylon, titangrau matt, glanzgedreht² 8,0 J x 19, Reifen 235/55 R 19 Ein Angebot der Audi Sport GmbH	U40	1.650,- 1.386,55 2.300,- 1.932,77	- ●	● -	● -	- -

Hinweis: In Abbildungen dargestellte Radnabenabdeckungen können hinsichtlich Form und Farbgebung abweichen.

● = als Sonderausstattung lieferbar ○ = Serienausstattung - = kein Angebot. Erläuterungen zu den Fußnoten finden Sie ab Seite 134. Informationen zur Klassifizierung von Reifenparametern finden Sie auf Seite 127.





		Bestellschlüssel	EUR inkl. 19 % MwSt. ¹ EUR ohne MwSt. ¹	Q5	Q5/Q5 Sportback advanced	Q5/Q5 Sportback S line	SQ5/SQ5 Sportback
	Räder, 5-Arm-Falx, schwarz matt, glanzgedreht² 8,0 J x 20, Reifen 255/45 R 20 Hinweis: nur in Verbindung mit Außenspiegelgehäuse in Carbon erhältlich	CQ0	1.750,- 1.470,59 2.400,- 2.016,81	- ●	● -	● -	- -
	Räder, 5-Arm 8,0 J x 20, Reifen 255/45 R 20	53V	1.600,- 1.344,54 2.250,- 1.890,76	- ●	● -	● -	- -
	Räder, 5-Segmentspeichen, graphitgrau, glanzgedreht² 8,0 J x 20, Reifen 255/45 R 20	V71	1.750,- 1.470,59 2.400,- 2.016,81	- ●	● -	● -	- -
	Räder, 5-Doppelspeichen-Stern S-Design, graphitgrau, glanzgedreht² 8,0 J x 20, Reifen 255/45 R 20			-	-	-	○
	Räder Audi Sport, 5-V-Speiche-Stern, anthrazitschwarz, glanzgedreht² 8,0 J x 20, Reifen 255/45 R 20 Ein Angebot der Audi Sport GmbH	54U	1.090,- 915,97 2.290,- 1.924,37 2.940,- 2.470,59	- - ●	- ● -	- ● -	● - -

Sommerräder





		Bestellschlüssel	EUR inkl. 19% MwSt. ¹ EUR ohne MwSt. ¹	Q5	Q5/Q5 Sportback advanced	Q5/Q5 Sportback S line	SQ5/SQ5 Sportback
	Räder Audi Sport, 10-Speichen-Stern, platingrau, glanzgedreht² 8,0 J x 20, Reifen 255/45 R 20 Ein Angebot der Audi Sport GmbH	CF0	1.050,- 882,35 2.250,- 1.890,76 2.900,- 2.436,97	- - ●	- ●	- ●	● - -
	Räder Audi Sport, 10-Y-Speichen 8,0 J x 20, Reifen 255/45 R 20 Ein Angebot der Audi Sport GmbH	U74	650,- 546,22 1.850,- 1.554,62 2.500,- 2.100,84	- - ●	- ●	- ●	● - -
	Räder Audi Sport, 5-Arm-Offroad, titangrau matt, glanzgedreht² 8,0 J x 20, Reifen 255/45 R 20 Ein Angebot der Audi Sport GmbH	40T	950,- 798,32 2.150,- 1.806,72 2.800,- 2.352,94	- - ●	- ●	- ●	● - -
	Räder Audi Sport, 5-Arm-Cutter, anthrazitschwarz, glanzgedreht² 8,0 J x 20, Reifen 255/45 R 20 Ein Angebot der Audi Sport GmbH	C9F	1.090,- 915,97 2.290,- 1.924,37 2.940,- 2.470,59	- - ●	- ●	- ●	● - -
	Räder, 5-Arm-Avius, schwarz matt, glanzgedreht² 8,5 J x 21, Reifen 255/40 R 21 Hinweis: nicht für 35 TDI erhältlich; nur in Verbindung mit Sportfahrwerk und Außenspiegelgehäuse in Carbon erhältlich	44Z	2.550,- 2.142,86 3.200,- 2.689,08	- ●	●	●	- -

Hinweis: In Abbildungen dargestellte Radnabenabdeckungen können hinsichtlich Form und Farbgebung abweichen.

● = als Sonderausstattung lieferbar ○ = Serienausstattung - = kein Angebot. Erläuterungen zu den Fußnoten finden Sie ab Seite 134. Informationen zur Klassifizierung von Reifenparametern finden Sie auf Seite 127.

		Bestellschlüssel	EUR inkl. 19% MwSt. ¹ EUR ohne MwSt. ¹	Q5	Q5/Q5 Sportback advanced	Q5/Q5 Sportback S line	SQ5/SQ5 Sportback
	Räder Audi Sport, 5-Arm-Polygon 8,5 J x 21, Reifen 255/40 R 21 Ein Angebot der Audi Sport GmbH Hinweis: nicht für 35 TDI erhältlich	42W	1.350,- 1.134,45 2.550,- 2.142,86 3.200,- 2.689,08	- - ●	- ● -	- ● -	● - -
	Räder Audi Sport, 5-Doppelspeichen-Modul, Einsätze strukturgrau matt 8,5 J x 21, Reifen 255/40 R 21 Ein Angebot der Audi Sport GmbH Hinweis: nicht für 35 TDI erhältlich	CM8	1.650,- 1.386,55 2.850,- 2.394,96 3.500,- 2.941,18	- - ●	- ● -	- ● -	● - -
	Räder Audi Sport, 5-V-Speiche-Offset, anthrazitschwarz, glanzgedreht² 8,5 J x 21, Reifen 255/40 R 21 Ein Angebot der Audi Sport GmbH Hinweis: nicht für 35 TDI erhältlich	45I	1.690,- 1.420,17 2.890,- 2.428,57 3.540,- 2.974,79	- - ●	- ● -	- ● -	● - -
	Räder Audi Sport, 5-Doppelspeichen-V (S-Design), graphitgrau, glanzgedreht² 8,5 J x 21, Reifen 255/40 R 21 Ein Angebot der Audi Sport GmbH	42V	1.550,- 1.302,52	-	-	-	●
	Räder Audi Sport, 5-Doppelspeichen-Turbine, titangrau matt, glanzgedreht² 8,5 J x 21, Reifen 255/40 R 21 Ein Angebot der Audi Sport GmbH Hinweis: nur bestellbar für Q5/SQ5 Sportback; nicht für Q5 Sportback 35 TDI erhältlich	46Q	1.690,- 1.420,17 2.890,- 2.428,57	- -	- ●/-	- ●/-	●/- -

Winterräder

		Bestellschlüssel	EUR inkl. 19% MwSt. ¹ EUR ohne MwSt. ¹	Q5	Q5/Q5 Sportback advanced	Q5/Q5 Sportback S line	SQ5/SQ5 Sportback
	Räder, 10-Speichen 7,0 J x 17, Winterreifen 235/65 R 17; schneekettentauglich, zulässige Höchstgeschwindigkeit 210 km/h	2WB	1.750,- 1.470,59	●	●	●	-
	Räder, 5-Speichen-Dynamik 7,0 J x 19, Winterreifen 235/55 R 19; schneekettentauglich, zulässige Höchstgeschwindigkeit 210 km/h	2WC	2.400,- 2.016,81	●	●	●	●
	Räder, 5-Segmentspeichen 8,0 J x 20, Winterreifen 255/45 R 20; nicht schneekettentauglich, zulässige Höchstgeschwindigkeit 240 km/h	2WD	2.700,- 2.268,91	●	●	●	-
	Räder, 5-Doppelspeichen-Stern (S-Design) 8,0 J x 20, Winterreifen 255/45 R 20; nicht schneekettentauglich, zulässige Höchstgeschwindigkeit 240 km/h	2WH	2.700,- 2.268,91	-	-	-	●

Räder Sonstiges

		Bestellschlüssel	EUR inkl. 19% MwSt. ¹ EUR ohne MwSt. ¹	Q5	Q5/Q5 Sportback advanced	Q5/Q5 Sportback S line	SQ5/SQ5 Sportback
Funktionspaket Reifen	<ul style="list-style-type: none"> ▶ Bordwerkzeug und Wagenheber im Gepäckraum ▶ Reservefaltrad, zulässige Höchstgeschwindigkeit 80 km/h; mit Kompressor 	PYF	205,- 172,27	●	●	●	●
Bordwerkzeug (ohne Wagenheber)				○	○	○	○
Ganzjahresreifen 235/60 R 18 103V		Q50	175,- 147,06	●	●	●	-
Radschrauben Standard				○	○	○	○
Radschrauben diebstahlhemmend	nur durch mitgelieferten Adapter zu lösen	1PD	35,- 29,41	●	●	●	●
Reifendruck-Kontrollanzeige	optische und akustische Warnung bei Druckverlust an einem oder mehreren Rädern, Anzeige im Fahrerinformationssystem			○	○	○	○
Reifenreparaturset	mit 12-Volt-Kompressor und Reifendichtmittel, zulässige Höchstgeschwindigkeit 80 km/h			○	○	○	○
Audi Neuwagen-Reifengarantie	<p>Die Audi Neuwagen-Reifengarantie mit 36 Monaten Laufzeit ab Fahrzeugübergabe an den Erstkunden⁴ – für alle Audi Modelle.</p> <p>Mit dem Erwerb Ihres neuen Audi durch Kauf, Finanzierung oder Leasing erhalten Sie auf alle ab Werk am Fahrzeug montierten Audi Original Reifen die Audi Neuwagen-Reifengarantie inklusive. Hiervon erfasst sind auch zusätzliche Audi Original Reifen als Teil von Winterkompletträdern (4 Stück), die Sie zusammen mit Ihrem neuen Audi erwerben.</p>	Y4R	ohne Mehrpreis	●	●	●	●



Design- und Ausstattungspakete

		Bestellschlüssel	EUR inkl. 19% MwSt. ¹ EUR ohne MwSt. ¹	Q5	Q5/Q5 Sportback advanced	Q5/Q5 Sportback S line	SQ5/SQ5 Sportback
Glanzpaket	 <p>Dachrahmen und Fensterschachtleisten in eloxiertem Aluminium Hinweis: Serie für Q5 Sportback und SQ5/SQ5 Sportback</p>	4ZB	200,- 168,07	●	○	○	○
Optikpaket schwarz	 <p>Setzt ausdrucksstarke Akzente durch schwarz lackierte Bereiche an besonders markanten Design- elementen an der Fahrzeugfront, am Heck und an der Seitenlinie.</p> <p>Das Optikpaket schwarz beinhaltet:</p> <ul style="list-style-type: none"> ▶ schwarze Akzente im Bereich des Audi Singleframe, der Zierleisten an den Seitenscheiben und der Stoßfänger vorn und hinten ▶ Außenspiegelgehäuse in Schwarz (optional erhältlich) ▶ Dachreling in Schwarz <p>Hinweis: Ausführung variiert je nach Modell und Ausstattung.</p>	4ZD	550,- 462,18	-	●	●	●
Optikpaket schwarz plus	<p>Optikpaket schwarz mit Audi Ringen vorn und hinten sowie der Modellbezeichnung am Heck in Schwarz; beim S-Modell ist zusätzlich die Modellbezeichnung im Kühlergrill und die Endrohroptik in Schwarz ausge- führt.</p>	4ZP	750,- 630,25 825,- 693,28	- -	● -	● -	- ●
Zierleisten schwarz	<p>Fensterzierleisten schwarz (Gummi) Hinweis: nicht für Q5 Sportback und SQ5/SQ5 Sportback</p>			○	○/-	○/-	-

● = als Sonderausstattung lieferbar ○ = Serienausstattung - = kein Angebot ○ = Serien-/Sonderausstattung modellabhängig.

Erläuterungen zu den Fußnoten finden Sie ab Seite 134. Informationen zur Klassifizierung von Reifenparametern finden Sie auf Seite 127.

Licht

	Bestellschlüssel	EUR inkl. 19 % MwSt. ¹ EUR ohne MwSt. ¹	Q5	Q5/Q5 Sportback advanced	Q5/Q5 Sportback S line	SQ5/SQ5 Sportback
<p>LED-Scheinwerfer</p>  <p>Die LED-Scheinwerfer erzeugen eine tageslichtähnliche Ausleuchtung der Fahrbahn und überzeugen durch einen geringen Energieverbrauch, eine hohe Lebensdauer und eine gute Wahrnehmung für andere Verkehrsteilnehmer. Zusätzlich verringert das Allwetterlicht die Eigenblendung bei schlechten Sichtverhältnissen.</p> <p>Die LED-Scheinwerfer beinhalten folgende Funktionen:</p> <ul style="list-style-type: none"> ▶ optisch aufgewertetes Tagfahrlicht ▶ Abblendlicht ▶ Fernlicht ▶ Positionslicht ▶ Blinklicht ▶ Abbiegelicht (Ergänzung der seitlichen Ausleuchtung beim Abbiegen) ▶ Allwetterlicht (zur Verringerung der Eigenblendung bei schlechten Sichtverhältnissen) ▶ automatisch-dynamische Leuchtweitenregulierung 			○	○	○	○
<p>LED-Heckleuchten</p>  <p>Bremsleuchten in LED-Technologie ermöglichen durch die schnellere Aktivierung eine frühere Wahrnehmung durch den nachfolgenden Verkehr. Die Lichtsignatur ist ein sichtbares Erkennungszeichen nach hinten. Blink-, Brems-, Schluss-, und Heckkennzeichenleuchten in der Heckklappe sind in LED-Technologie. Nebelschluss- und Rückfahrleuchten sind in einer Zusatzleuchte im Stoßfänger untergebracht, bei geöffneter Heckklappe werden dort auch Blink-, Brems- und Schlussleuchten dargestellt.</p> <p>Die LED-Heckleuchten umfassen:</p> <ul style="list-style-type: none"> ▶ Blinkleuchten ▶ Bremsleuchten ▶ Schlussleuchten ▶ Heckkennzeichenleuchten ▶ Rückfahrleuchten 			○	○	○	○

Licht

	Bestellschlüssel	EUR inkl. 19% MwSt. ¹ EUR ohne MwSt. ¹	Q5	Q5/Q5 Sportback advanced	Q5/Q5 Sportback S line	SQ5/SQ5 Sportback
<p>Matrix LED-Scheinwerfer, LED-Heckleuchten und Scheinwerfer-Reinigungsanlage</p>   <p>Paketinhalte:</p> <ul style="list-style-type: none"> ▶ mit Multifunktionskamera ▶ Matrix LED-Scheinwerfer mit dynamischer Lichtinszenierung und dynamischem Blinklicht ▶ LED-Heckleuchten mit dynamischer Lichtinszenierung und dynamischem Blinklicht ▶ Scheinwerfer-Reinigungsanlage <p>Die Matrix LED-Technologie ermöglicht eine präzise und hoch aufgelöste Ausleuchtung der Straße. Blendeffekte gegenüber entgegenkommenden bzw. vorausfahrenden Fahrzeugen können deutlich reduziert werden. Werden diese durch das Kamerasystem erkannt, blendet das System selektiv nur den Bereich des erkannten Fahrzeugs aus, während in den restlichen Segmenten das Fernlicht aktiv bleibt. Die deutlich verbesserte Ausleuchtung der Fahrbahn gegenüber LED-Scheinwerfern erhöht den Komfort bei Fahrten in der Dunkelheit.</p> <p>Die Matrix LED-Scheinwerfer und Scheinwerfer-Reinigungsanlage beinhalten folgende Funktionen:</p> <ul style="list-style-type: none"> ▶ dynamisches Blinklicht ▶ optisch aufgewertetes Tagfahrlicht ▶ Abblendlicht ▶ Fernlicht ▶ Positionslicht ▶ Abbiegelicht (Ergänzung der seitlichen Ausleuchtung beim Abbiegen) ▶ Allwetterlicht (zur Verringerung der Eigenblendung bei schlechten Sichtverhältnissen) ▶ Rangierlicht (Ausleuchtung des Rangierbereichs vorn seitlich beim Rückwärtsfahren) ▶ Autobahnlicht (erweiterte Leuchtreichweite bei hohen Geschwindigkeiten) ▶ automatisch-dynamische Leuchtweitenregulierung ▶ statisches Kurvenlicht (Ergänzung der seitlichen Ausleuchtung in engen Kurven) ▶ dynamische Lichtinszenierung der Coming-Home-/Leaving-Home-Funktion 	PXC	1.260,- 1.058,82	●	●	●	●

		Bestellschlüssel	EUR inkl. 19 % MwSt. ¹ EUR ohne MwSt. ¹	Q5	Q5/Q5 Sportback advanced	Q5/Q5 Sportback S line	SQ5/SQ5 Sportback
<p>Matrix LED-Scheinwerfer, LED-Heckleuchten und Scheinwerfer-Reinigungsanlage (Fortsetzung)</p> <p>Der Matrix LED-Scheinwerfer übernimmt auch die Funktion des dynamischen Kurvenlichts. In Verbindung mit der optionalen MMI Navigation plus mit MMI touch reagiert das Kurvenlicht, gestützt durch Navigationsdaten, bereits kurz vor dem Einlenken in die Kurve.</p> <p>Das dynamische Blinklicht überzeugt durch den markanten dynamischen und gut wahrnehmbaren Verlauf beim Blinken. Ein Band von LEDs wird segmentweise im Takt von wenigen Millisekunden nacheinander angesteuert und erzeugt optisch eine Lichtbewegung in die jeweilige Abbiegerichtung.</p> <p>Auch im Stand zeigt sich die Faszination dieser Technologie durch die ansprechende dynamische Lichtinszenierung der Coming-Home-/Leaving-Home-Funktion.</p> <p>Die Scheinwerfer-Reinigungsanlage ermöglicht es zum Beispiel bei ungünstigen Witterungsverhältnissen, die Scheinwerfer zu reinigen, und sorgt damit für mehr Licht auf der Straße. Einschränkungen durch von Schneematsch, Streusalz oder Beschlag verschmutzte Scheinwerfer werden dadurch deutlich reduziert.</p> <p>Die Lichtsignatur der LED-Heckleuchten ist ein sichtbares Erkennungszeichen nach hinten. Ein entscheidender Vorteil der Bremsleuchten in LED-Technologie ist die schnellere Aktivierung, was zu einer früheren Wahrnehmung durch den nachfolgenden Verkehr führt.</p> <p>Blink-, Brems-, Schluss- und Heckkennzeichenleuchten in der Heckklappe sind in LED-Technologie. Nebelschluss- und Rückfahrleuchten sind in einer Zusatzleuchte im Stoßfänger untergebracht, bei geöffneter Heckklappe werden dort auch Blink-, Brems- und Schlussleuchten dargestellt.</p> <p>Über diese Funktionen der LED-Heckleuchte hinaus überzeugt die Heckleuchte in der Heckklappe durch den gut wahrnehmbaren und markanten dynamischen Verlauf des Blinklichts und die eindrucksvolle Inszenierung. Die fast futuristisch anmutende Lichtinszenierung der Coming-Home-/Leaving-Home-Funktion zieht die Aufmerksamkeit auf sich. Das dynamische Blinklicht wird segmentweise im Takt von wenigen Millisekunden nacheinander angesteuert und erzeugt damit beim Blinken optisch eine Bewegung des Lichts in Abbiegerichtung.</p>							

Licht

Matrix LED-Scheinwerfer, OLED-Heckleuchten mit spezifischer Schlusslichtsignatur und Scheinwerfer-Reinigungsanlage



Paketinhalte:

- ▶ Matrix-LED-Scheinwerfer mit dynamischer Lichtinszenierung und dynamischem Blinklicht
- ▶ OLED-Heckleuchten mit spezifischer Schlusslichtsignatur 1; optional auch Schlusslichtsignatur 2 oder 3 möglich
- ▶ Scheinwerfer-Reinigungsanlage
- ▶ Multifunktionskamera

Die Matrix LED-Technologie ermöglicht eine präzise und hoch aufgelöste Ausleuchtung der Straße. Blendeffekte gegenüber entgegenkommenden bzw. vorausfahrenden Fahrzeugen können deutlich reduziert werden. Werden diese durch das Kamerasystem erkannt, blendet das System selektiv nur den Bereich des erkannten Fahrzeugs aus, während in den restlichen Segmenten das Fernlicht aktiv bleibt. Die deutlich verbesserte Ausleuchtung der Fahrbahn gegenüber LED-Scheinwerfern erhöht den Komfort bei Fahrten in der Dunkelheit.

Die **Matrix-LED-Scheinwerfer** beinhalten folgende Funktionen:

- ▶ dynamisches Blinklicht
- ▶ optisch aufgewertetes Tagfahrlicht
- ▶ Abblendlicht
- ▶ Fernlicht
- ▶ Positionslicht
- ▶ Abbiegelicht (Ergänzung der seitlichen Ausleuchtung beim Abbiegen)
- ▶ Allwetterlicht (zur Verringerung der Eigenblendung bei schlechten Sichtverhältnissen)
- ▶ Rangierlicht (Ausleuchtung des Rangierbereichs vorn seitlich beim Rückwärtsfahren)
- ▶ Autobahnlicht (erweiterte Leuchtreichweite bei hohen Geschwindigkeiten)
- ▶ automatisch-dynamische Leuchtweitenregulierung
- ▶ statisches Kurvenlicht (Ergänzung der seitlichen Ausleuchtung in engen Kurven)
- ▶ dynamische Lichtinszenierung der Coming-Home-/Leaving-Home-Funktion

Die Matrix LED-Scheinwerfer übernehmen auch die Funktion des dynamischen Kurvenlichts. In Verbindung mit der optionalen MMI Navigation plus mit MMI touch reagiert das Kurvenlicht, gestützt durch Navigationsdaten, bereits kurz vor dem Einlenken in die Kurve.

Bestellschlüssel	EUR inkl. 19% MwSt. ¹ EUR ohne MwSt. ¹	Q5	Q5/Q5 Sportback advanced	Q5/Q5 Sportback S line	SQ5/SQ5 Sportback
PX6	2.250,- 1.890,76	●	●	●	●

		Bestellschlüssel	EUR inkl. 19 % MwSt. ¹ EUR ohne MwSt. ¹	Q5	Q5/Q5 Sportback advanced	Q5/Q5 Sportback S line	SQ5/SQ5 Sportback
<p>Matrix LED-Scheinwerfer, OLED-Heckleuchten mit spezifischer Schlusslichtsignatur und Scheinwerfer-Reinigungsanlage (Fortsetzung)</p>	<p>OLED-Heckleuchten mit spezifischer Schlusslichtsignatur</p> <p>Heckleuchten mit innovativer OLED-Technologie machen den Audi Q5 unverwechselbar. Das markante Lichtdesign wird durch eine sehr homogene Ausleuchtung betont. In jeder Rückleuchte befinden sich drei hauchdünne Leuchtkörper. Die OLEDs sind mehrfach in einzelne schaltbare Segmente aufgeteilt, deren dreidimensionale Anordnung faszinierende Lichtszenarien möglich macht. Zur individuellen Anpassung des Fahrzeugs stehen drei verschiedene Designs der Schlusslichtsignatur beim Fahrzeugkauf zur Auswahl. Das Paket beinhaltet die Schlusslichtsignatur 1. Optional stehen auch die Signaturen 2 und 3 zur Auswahl. Je nach Fahrmodus wird der Charakter dieser Schlusslichtsignaturen automatisch angepasst.</p> <p>Die OLED-Heckleuchten kommen ohne weitere Reflektoren, Lichtleiter oder zusätzliche Optiken aus. OLEDs sind organische Leuchtdioden. Der Begriff kommt aus dem Englischen und ist die Abkürzung für organic light emitting diodes. Anders als LEDs bestehen sie aus einem organischen, pastösen Material, bei dem unter Spannung die darin eingeschlossenen Moleküle Photonen abgeben. Die Fläche leuchtet dadurch auf.</p> <p>OLED-Heckleuchten beinhalten:</p> <ul style="list-style-type: none"> ▶ drei hauchdünne Leuchtkörper je Rückleuchte ▶ einzeln schaltbare OLED-Segmente mit dreidimensionaler Anordnung ▶ eine von drei Schlusslichtsignaturen beim Fahrzeugkauf wählbar ▶ drei automatische Anpassungsvarianten der Signatur je nach Fahrmodus ▶ Coming-Home-/Leaving-Home-Funktion <p>Faszinierend und dynamisch: Auch im Stand zeigt sich die Faszination dieser Technologie durch die ansprechende dynamische Lichtinszenierung der Coming-Home-/Leaving-Home-Funktion. Die eindrucksvolle Lichtinszenierung ist auf die gewählte Schlusslichtsignatur abgestimmt und entfaltet ihre emotionale Wirkung nicht nur während jeder Fahrt, sondern fasziniert mit ihrem progressiven Design auch im Stand.</p> <p>Für mehr Licht und Sicht: Die Scheinwerfer-Reinigungsanlage sorgt bei ungünstigen Witterungsverhältnissen für mehr Licht auf der Straße. Einschränkungen durch von Schneematsch, Streusalz oder Beschlag verschmutzte Scheinwerfer werden dadurch deutlich reduziert.</p> <p>Sichtbare Akzente: In Scheinwerfer und Heckleuchten integriert ist ebenfalls das dynamische Blinklicht. Die innovative Lichttechnologie überzeugt durch den markanten dynamischen und gut wahrnehmbaren Lichtlauf beim Blinken. Ein Band von LEDs wird segmentweise im Takt von wenigen Millisekunden nacheinander angesteuert und erzeugt optisch eine Lichtbewegung in die jeweilige Abbiegerichtung.</p>						

Licht

OLED-Heckleuchten mit spezifischer Schlusslichtsignatur



Schlusslichtsignatur 1 (8SC)

Zur individuellen Anpassung des Fahrzeugs stehen drei verschiedene Designs der Schlusslichtsignatur beim Fahrzeugkauf zur Auswahl. Je nach Fahrmodus wird zudem der Charakter der Schlusslichtsignatur automatisch angepasst.

OLED-Heckleuchten beinhalten:

- ▶ 3 hauchdünne Leuchtkörper je Rückleuchte
- ▶ einzeln schaltbare OLED-Segmente mit dreidimensionaler Anordnung
- ▶ eine von 3 Schlusslichtsignaturen beim Fahrzeugkauf wählbar
- ▶ dynamische Lichtinszenierung der Coming-Home-/Leaving-Home-Funktion
- ▶ im Stand automatische Anpassung der Signatur an den gewählten Fahrmodus



Schlusslichtsignatur 2 (8VY)

Die OLED-Heckleuchten kommen ohne weitere Reflektoren, Lichtleiter oder zusätzliche Optiken aus. OLEDs sind organische Leuchtdioden. Der Begriff kommt aus dem Englischen und ist die Abkürzung für organic light emitting diodes. Anders als LEDs bestehen sie aus einem organischen, pastösen Material, bei dem unter Spannung die darin eingeschlossenen Moleküle Photonen abgeben. Die Fläche leuchtet dadurch auf.

Entscheiden Sie sich anhand der nebenstehenden Abbildungen für eine der drei Schlusslichtsignaturen.

* ohne Mehrpreis in Verbindung mit Matrix LED-Scheinwerfer, OLED-Heckleuchten mit spezifischer Schlusslichtsignatur und Scheinwerfer-Reinigungsanlage





Schlusslichtsignatur 3 (8VZ)

Bestellschlüssel	EUR inkl. 19% MwSt. ¹ EUR ohne MwSt. ¹	Q5	Q5/Q5 Sportback advanced	Q5/Q5 Sportback S line	SQ5/SQ5 Sportback
8SC, 8VY, 8VZ	1.190,00 1.000,00 ohne Mehrpreis in Verbindung mit PX6	● ●*	● ●*	● ●*	● ●*

		Bestellschlüssel	EUR inkl. 19% MwSt. ¹ EUR ohne MwSt. ¹	Q5	Q5/Q5 Sportback advanced	Q5/Q5 Sportback S line	SQ5/SQ5 Sportback
Tagfahrlicht				<input type="radio"/>	<input type="radio"/>	<input type="radio"/>	<input type="radio"/>
Scheinwerfer-Reinigungsanlage	Die Scheinwerfer-Reinigungsanlage sorgt für mehr Licht auf der Straße, besonders bei ungünstigen Witterungsverhältnissen. Durch eine Reinigung mit Wasser und Hochdruck wird eine bessere Leuchtkraft und eine gute Sicht durch geringere Streuung erzeugt.	8X1	270,- 226,89	<input checked="" type="radio"/>	<input checked="" type="radio"/>	<input checked="" type="radio"/>	<input checked="" type="radio"/>
Fernlichtassistent⁵	Der Fernlichtassistent erkennt im Rahmen der Systemgrenzen selbstständig Scheinwerfer des Gegenverkehrs, Rückleuchten anderer Fahrzeuge und Lichtquellen von Ortschaften. Je nach Verkehrssituation wird das Fernlicht automatisch ein- oder ausgeschaltet. Das System verbessert damit die Sicht und sorgt für einen Zugewinn an Komfort.	8G1	150,- 126,05	<input checked="" type="radio"/>	<input checked="" type="radio"/>	<input checked="" type="radio"/>	<input checked="" type="radio"/>
Innenbeleuchtung	<ul style="list-style-type: none"> ▶ Dachmodul vorn, inklusive Leseleuchten für Fahrer- und Beifahrerseite (kapazitiv bedienbar) ▶ Leseleuchten im Fond ▶ Auflicht der Mittelkonsole ▶ Make-up-Spiegel vorn, beleuchtet ▶ Handschuhfachleuchte ▶ passive Türwarnleuchten ▶ Kofferraumleuchte links und rechts ▶ Vorfelddbeleuchtung rechts in der Heckklappe 			<input type="radio"/>	<input type="radio"/>	<input type="radio"/>	<input type="radio"/>



Spiegel und Dachsysteme



		Bestellschlüssel	EUR inkl. 19% MwSt. ¹ EUR ohne MwSt. ¹	Q5	Q5/Q5 Sportback advanced	Q5/Q5 Sportback S line	SQ5/SQ5 Sportback
Außenspiegel elektrisch einstell- und beheizbar	mit integriertem LED-Blinklicht, Spiegelglas konvex, plan oder asphärisch; inklusive beheizbarer Scheibenwaschdüsen			○	○	○	○
Außenspiegel elektrisch einstell-, beheiz- und anklappbar, beidseitig automatisch abblendend	mit integriertem LED-Blinklicht und Bordsteinautomatik für den Beifahreraußenspiegel, Spiegelglas links asphärisch, rechts konvex, inklusive beheizbarer Scheibenwaschdüsen. Durch die Bordsteinautomatik klappt der Beifahreraußenspiegel bei eingelegtem Rückwärtsgang nach unten und ermöglicht eine bessere Sicht auf die Bordsteinkante. Hinweis: nur in Verbindung mit Innenspiegel automatisch abblendend, rahmenlos erhältlich	6XK	390,- 327,73	●	●	●	●
Außenspiegel elektrisch einstell-, beheiz- und anklappbar, beidseitig automatisch abblendend, mit Memoryfunktion	mit integriertem LED-Blinklicht und Bordsteinautomatik für den Beifahreraußenspiegel, Spiegelglas links asphärisch, rechts konvex, inklusive beheizbarer Scheibenwaschdüsen. Durch die Bordsteinautomatik klappt der Beifahreraußenspiegel bei eingelegtem Rückwärtsgang nach unten und ermöglicht eine bessere Sicht auf die Bordsteinkante. Hinweis: nur in Verbindung mit Vordersitzen, elektrisch einstellbar, mit Memory-Funktion für den Fahrersitz und Innenspiegel automatisch abblendend, rahmenlos erhältlich	6XL	390,- 327,73	●	●	●	●
Außenspiegelgehäuse in Wagenfarbe		6FA	ohne Mehrpreis	○	○	○	●
Außenspiegelgehäuse in Aluminiumoptik				-	-	-	○

● = als Sonderausstattung lieferbar ○ = Serienausstattung - = kein Angebot. Erläuterungen zu den Fußnoten finden Sie ab Seite 134.

		Bestellschlüssel	EUR inkl. 19% MwSt. ¹ EUR ohne MwSt. ¹	Q5	Q5/Q5 Sportback advanced	Q5/Q5 Sportback S line	SQ5/SQ5 Sportback
Außenspiegelgehäuse in Carbon		6FQ	670,- 563,03	●	●	●	●
	Außenspiegelgehäuse in Carbon setzen dynamische Akzente und unterstreichen den sportlichen Charakter des Fahrzeugs. Hochwertige Bauteile aus kohlenstofffaserverstärktem Kunststoff (Carbon) zeichnen sich durch die gleichmäßige geometrische und sichtbare Faserstruktur aus. Sie bilden zudem einen ausdrucksstarken Kontrast zur Fahrzeuglackierung.						
Außenspiegelgehäuse in Schwarz		6FJ	105,- 88,24	-	●	●	●
	Hinweis: nur in Verbindung mit Optikpaket schwarz erhältlich						
Innenspiegel abblendbar				○	○	○	○

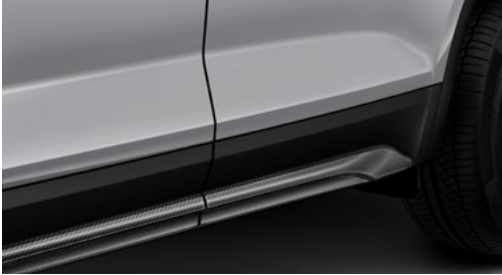
Spiegel und Dachsysteme

		Bestellschlüssel	EUR inkl. 19% MwSt. ¹ EUR ohne MwSt. ¹	Q5	Q5/Q5 Sportback advanced	Q5/Q5 Sportback S line	SQ5/SQ5 Sportback
Innenspiegel automatisch abblendend, rahmenlos 		4L6	175,- 147,06	●	●	●	●
Stylepaket Carbon   <p>Das Stylepaket Carbon unterstreicht den sportlichen Charakter des Fahrzeugs durch hochwertige Bauteile aus kohlenstofffaserverstärktem Kunststoff (Carbon). Dieses Material zeichnet sich durch seine gleichmäßig geometrische und sichtbare Faserstruktur aus.</p> <p>Die Außenspiegelgehäuse und die Türaufsatzleisten in Carbon setzen dynamische Akzente und bilden einen ausdrucksstarken Kontrast zur Fahrzeuglackierung.</p> <p>Das Stylepaket Carbon beinhaltet:</p> <ul style="list-style-type: none"> ▶ Außenspiegelgehäuse ▶ Türaufsatzleisten 		6FM	2.100,- 1.764,71	●	●	●	●

		Bestellschlüssel	EUR inkl. 19% MwSt. ¹ EUR ohne MwSt. ¹	Q5	Q5/Q5 Sportback advanced	Q5/Q5 Sportback S line	SQ5/SQ5 Sportback
Dachreling schwarz mit Dachträgererkennung	Hinweis: Serie für Q5	352	330,- 277,31	○	●	●	●
							
Dachreling in Aluminium mit Dachträgererkennung	Hinweis: Serie für SQ5	351	330,- 277,31 85,- 71,43	- ●	●* ●	●* ●	●* -
							
Panorama-Glasdach	Das Panorama-Glasdach überzeugt durch eine komfortable Bedienung. Ausstellen und Öffnen des Glaselements erfolgen elektrisch. Ebenso komfortabel werden die Sonnenrollos betätigt. Von außen kann mit dem Funkschlüssel mittels Komfortschließung das Panorama-Glasdach mitbedient werden. Geöffnet verbessert das zweiteilige Panorama-Glasdach das Innenraumklima durch effiziente Entlüftung. Ein integrierter Windabweiser reduziert dabei die Windgeräusche. Hinweis: Bei Wahl des Panorama-Glasdachs entfällt bei Q5/SQ5 Sportback das serienmäßige Trennnetz.	3FU	1.520,- 1.277,31	●	●	●	●
							

* Preis für Q5 Sportback.

Schließsysteme

		Bestellschlüssel	EUR inkl. 19% MwSt. ¹ EUR ohne MwSt. ¹	Q5	Q5/Q5 Sportback advanced	Q5/Q5 Sportback S line	SQ5/SQ5 Sportback
Funkschlüssel, ohne Safelock⁶	Der Funkschlüssel dient zur Ent- und Verriegelung der Türen, der Gepäckraum- und der Tankklappe. Starten und Abstellen des Motors erfolgen über die Motor-Start-Stop-Taste. Im Funktionsumfang enthalten sind Keyless-Go und die Komfortschließung/-öffnung der Fenster.			○	○	○	○
Komfortschlüssel, ohne Safelock⁶	Durch Betätigung des Türgriffs kann das Fahrzeug ohne aktive Verwendung des Schlüssels geöffnet werden. Dies ist bei allen Türen möglich. Dazu muss der Komfortschlüssel lediglich mitgeführt werden. Durch drahtlose Kommunikation zwischen dem Schlüssel und dem Fahrzeug wird die Zugangsberechtigung bestätigt. Zum Verriegeln des Fahrzeugs von außen genügt das Berühren einer der Sensortasten, die sich an allen Türgriffen befinden. Ein komfortables Entriegeln der Gepäckraumklappe ist mittels der Gepäckraumtaste des Komfortschlüssels oder, wenn man gerade keine Hand frei hat, mit einer Fußgeste durch Kick-Bewegung am Heck möglich. Die Freigabe der Motorstartberechtigung erfolgt ebenfalls ohne aktive Betätigung des Komfortschlüssels. Der Komfortschlüssel muss dazu im Fahrzeug mitgeführt werden. Das Starten und Abstellen des Motors erfolgt über die Motor-Start-Stop-Taste in der Mittelkonsole.	4I3	570,- 478,99	●	●	●	●
Diebstahlwarnanlage	Die Diebstahlwarnanlage dient zur Überwachung von Türen, Front- und Gepäckraumklappe. Das mit den Türschlössern gekoppelte Safelock ⁶ verhindert ein Öffnen der Türen von innen, sobald das Fahrzeug über den Fahrzeugschlüssel verschlossen worden ist (länderspezifische Verfügbarkeit). Die Diebstahlwarnanlage bietet außerdem: ▶ abschaltbare Innenraumüberwachung auf Ultraschallbasis ▶ Warnung im Falle eines Diebstahls durch Neigungswinkelsensor ▶ akkugestütztes Signalhorn gegen Leitungsmanipulation	PG2	480,- 403,36	●	●	●	●
Komfortschlüssel mit sensorgesteuerter Gepäckraum-entriegelung inklusive Diebstahlwarnanlage	Durch Betätigung des Türgriffs kann das Fahrzeug ohne aktive Verwendung des Schlüssels geöffnet werden. Dies ist bei allen Türen und der Gepäckraumklappe möglich. Dazu muss der Komfortschlüssel lediglich mitgeführt werden. Durch drahtlose Kommunikation zwischen dem Schlüssel und dem Fahrzeug wird die Zugangsberechtigung bestätigt. Zum Verriegeln des Fahrzeugs von außen genügt das Berühren einer der Sensortasten, die sich an allen Türgriffen befinden. Die Freigabe der Motorstartberechtigung erfolgt ebenfalls ohne aktive Betätigung des Komfortschlüssels. Der Komfortschlüssel muss dazu im Fahrzeug mitgeführt werden. Das Starten und Abstellen des Motors erfolgt über die Motor-Start-Stop-Taste in der Mittelkonsole. In Verbindung mit der elektrischen Gepäckraumklappe (optional erhältlich) ist ein komfortables Entriegeln und Verschließen der Heckklappe auch, wenn man gerade keine Hand frei hat, mit einer Fußgeste durch Kick-Bewegung am Heck möglich.	PGD	1.050,- 882,35	●	●	●	●

● = als Sonderausstattung lieferbar ○ = Serienausstattung – = kein Angebot. Erläuterungen zu den Fußnoten finden Sie ab Seite 134.

		Bestellschlüssel	EUR inkl. 19 % MwSt. ¹ EUR ohne MwSt. ¹	Q5	Q5/Q5 Sportback advanced	Q5/Q5 Sportback S line	SQ5/SQ5 Sportback
Komfortschlüssel mit sensorgesteuerter Gepäckraum- entriegelung inklusive Diebstahlwarnanlage (Fortsetzung)	Die Diebstahlwarnanlage dient zur Überwachung von Türen, Front- und Gepäckraumklappe. Das mit den Türschlössern gekoppelte Safelock ⁶ verhindert ein Öffnen der Türen von innen, sobald das Fahrzeug über den Fahrzeugschlüssel verschlossen worden ist (länderspezifische Verfügbarkeit). Die Diebstahlwarnanlage bietet außerdem eine abschaltbare Innenraumüberwachung auf Ultraschallbasis, eine Warnung im Diebstahlfall durch Neigungswinkelsensor sowie ein akkugestütztes Signalhorn gegen Leitungsmanipulation.						
Audi connect Schlüssel^{7,8}	<p>Der Audi connect Schlüssel benötigt ein geeignetes Android-Smartphone⁹, das den kontaktlosen Übertragungsstandard Near Field Communication (NFC) unterstützt. Zum Öffnen oder Schließen wird das Smartphone unmittelbar an den Griff der Fahrertür gehalten. Nach dem Öffnen kann das Gerät in der universellen Handyablage abgelegt werden, um den Motor starten zu können. Die Funktion des Audi connect Schlüssels ist, abhängig vom Smartphone⁹, auch bei schwachem oder leerem Akku des Geräts sichergestellt.</p> <p>Flexible Schlüsselweitergabe. Sie können bis zu fünf digitale Fahrzeugschlüssel an Kollegen, Freunde oder Familie einfach und bequem über die myAudi App^{10,11} auf Ihrem Smartphone weitergeben. Somit gehört eine persönliche Übergabe des Fahrzeugschlüssels der Vergangenheit an. Außerdem wird Ihnen für den Fall, dass Sie Ihren Audi schnell an Dritte weitergeben müssen (z. B. bei einem Parkservice), zusätzlich eine NFC-fähige Karte ausgeliefert, die nach Aktivierung dieselben Funktionen bietet wie der Audi connect Schlüssel auf Ihrem kompatiblen Android-Smartphone⁹.</p> <p>Neben einem kompatiblen Gerät⁹ benötigen Sie einen aktivierten und verifizierten myAudi Account¹², um den Dienst nutzen zu können. Zudem wird vorausgesetzt, dass Sie Hauptnutzer des Fahrzeugs sind, für das Sie einen Audi connect Schlüssel vergeben möchten. Die myAudi Smartphone-App zur Vergabe und Verwaltung der digitalen Fahrzeugschlüssel ist kostenlos erhältlich.</p> <p>Der Audi connect Schlüssel bietet:</p> <ul style="list-style-type: none"> ▶ bis zu 5 digitale Fahrzeugschlüssel ▶ eine NFC-fähige Schlüsselkarte zur schnellen Weitergabe an Dritte (z. B. Parkservice) 	2F1	120,- 100,84	●	●	●	●
Gepäckraumklappe elektrisch öffnend und schließend	Die Gepäckraumklappe wird nach dem Entriegeln elektrisch geöffnet und kann per Tastendruck auch wieder geschlossen werden. Ebenso einfach und bequem wie das Öffnen ist auch das Schließen der Gepäckraumklappe über die Taste an der Innenseite der Gepäckraumklappe, die Fahrzeugschlüsseltaste (in Verbindung mit dem optionalen Komfortschlüssel) oder über die Taste in der Fahrertür. Die Zuziehhilfe erleichtert das manuelle Schließen, wenn es erforderlich ist. Das Öffnen der Gepäckraumklappe bei niedrigen Deckenhöhen wird durch einen programmierbaren Öffnungswinkel noch komfortabler und sicherer.			○	○	○	○
Wegfahrsperrung elektronisch	integriert in das Motorsteuergerät, automatische Aktivierung durch Fahrzeugschlüssel			○	○	○	○

Schließsysteme

		Bestellschlüssel	EUR inkl. 19% MwSt. ¹ EUR ohne MwSt. ¹	Q5	Q5/Q5 Sportback advanced	Q5/Q5 Sportback S line	SQ5/SQ5 Sportback
Garagentoröffner	<p>Die fest in das Bedienkonzept integrierte Steuerungs- und Sendeeinheit ist frei programmierbar. Touchscreen-Felder zur Bedienung können individuell benannt werden. Insgesamt können bis zu acht verschiedene Systeme gespeichert werden. Die verwendete Funktechnologie gewährleistet Zuverlässigkeit und Sicherheit. Ein externer Zugriff auf das Steuerungssystem über das Internet ist nicht möglich.</p> <p>Bei Annäherung an den gespeicherten Standort erscheint eine entsprechende Benachrichtigung zur Auslösung des Sendevorgangs. Zur Einrichtung des Systems steht eine benutzerfreundlich geführte Programmierunterstützung über das MMI touch mit passenden Bordbuchinformationen zur Verfügung. Durch die feste Integration der universellen Funkfernbedienung müssen keine Handsender mehr mitgeführt werden, da mit dem Garagentoröffner (HomeLink®) das Fahrzeug selbst die Schnittstelle zu Haussystemen wird.</p> <p>Hinweis: Informationen zur Kompatibilität und Programmierung Ihrer bestehenden Systeme erhalten Sie bei Ihrem Audi Partner, über www.homelink.com sowie beim HomeLink®-Support unter der Telefonnummer (0) 0800 046635465. Nicht kompatible Systeme können durch die Installation eines Universalempfängers empfangsbereit gemacht werden, welcher über Ihren Audi Partner oder die HomeLink®-Homepage bestellt werden kann.</p>	VC2	235,- 197,48	●	●	●	●

Verglasung

		Bestellschlüssel	EUR inkl. 19% MwSt. ¹ EUR ohne MwSt. ¹	Q5	Q5/Q5 Sportback advanced	Q5/Q5 Sportback S line	SQ5/SQ5 Sportback
Klarglas				○	○	○	○
Scheiben seitlich und hinten in Wärmeschutzverglasung	<ul style="list-style-type: none"> ▶ für Heckscheibe, Tür- und Seitenscheiben ▶ grün getönt ▶ Heckscheibe beheizbar, mit Zeitschaltung 			○	○	○	○
Frontscheibe in Wärmeschutz- und Akustikverglasung	<ul style="list-style-type: none"> ▶ Frontscheibe in Wärmeschutzverglasung, grün getönt ▶ verbesserte Außengeräuschkämmung 			○	○	○	○
Akustikverglasung für Türscheiben vorn	Vordere Türscheiben in Akustikverglasung sorgen für eine verbesserte Außengeräuschkämmung.	VW5	150,- 126,05	●	●	●	●
Frontscheibe in Klimakomfort- und Akustikverglasung, drahtlos beheizbar	Die Frontscheibe in Klimakomfort- und Akustikverglasung vermindert das Beschlagen und unterstützt beim Abtauen der Scheiben. Sie ist ohne sichtbeeinträchtigende Drähte ausgeführt und besitzt eine beheizte Wischerblattablaage. Die Aktivierung der Beheizung erfolgt über die Defrost-Taste im Klimabedienteil. Zusätzlich vermindert die infrarotreflektierende Eigenschaft der Frontscheibe ein Aufheizen des Innenraums bei Sonneneinstrahlung. Dadurch kann der Energieverbrauch der Klimaanlage reduziert werden. Die Frontscheibe hat kein Sichtfenster für Telepassgeräte. Hinweis: nur in Verbindung mit Audi phone box erhältlich	4GR	420,- 352,94	●	●	●	●
Sonnenschutzverglasung abgedunkelt	Heckscheibe, hintere Tür- und Seitenscheiben abgedunkelt	QL5	420,- 352,94	●	●	●	●



Verglasung

	Bestellschlüssel	EUR inkl. 19% MwSt. ¹ EUR ohne MwSt. ¹	Q5	Q5/Q5 Sportback advanced	Q5/Q5 Sportback S line	SQ5/SQ5 Sportback
Sonnenschutzrollo manuell für die Türscheiben hinten	3Y4	200,- 168,07	●	●	●	●



Weitere Außenausstattungen

		Bestellschlüssel	EUR inkl. 19% MwSt. ¹ EUR ohne MwSt. ¹	Q5	Q5/Q5 Sportback advanced	Q5/Q5 Sportback S line	SQ5/SQ5 Sportback
Vorbereitung für Anhängervorrichtung	Die Vorbereitung für die Anhängervorrichtung beinhaltet die technischen Voraussetzungen für eine spätere Nachrüstung einer Anhängervorrichtung. Eine Anhängervorrichtung ist über Audi Original Zubehör erhältlich und sollte durch eine Fachwerkstatt nachgerüstet werden, da unter Umständen zusätzliche Umbauten am Fahrzeug erforderlich sind.	1D8	190,- 159,66	●	●	●	●
Anhängervorrichtung	 <p>Die mechanisch schwenkbare Anhängervorrichtung lässt sich komfortabel über eine Auslösevorrichtung ent- bzw. verriegeln. Sie besitzt einen mechanisch schwenkbaren Kugelkopf mit elektrischer Entriegelung, der über eine Taste im Gepäckraum gesteuert wird. Der Kugelkopf wie auch die Kugelkopfstange sind aus geschmiedetem Stahl gefertigt. Die Gespannstabilisierung erfolgt während der Fahrt über die elektronische Stabilisierungskontrolle (ESC). Eine zusätzlich integrierte schwenkbare Systemsteckdose ermöglicht den Dauerbetrieb von elektrischen Geräten im Anhänger oder Wohnwagen auch während der Fahrt. Die Anhängervorrichtung sowie die Systemsteckdose können unsichtbar hinter die Stoßfängerschürze geschwenkt werden.</p>	1D4	1.000,- 840,34	●	●	●	●
Modellbezeichnung gemäß neuer Leistungskennzeichnung				○	○	○	○
Entfall Leistungs-/Technologie-Schriftzug		2Z7	ohne Mehrpreis	●	●	●	-
Entfall Modellbezeichnung und Leistungs-/Technologie-Schriftzug		2Z0	ohne Mehrpreis	●	●	●	●

Interieur





Design- und Ausstattungspakete

	Bestellschlüssel	EUR inkl. 19% MwSt. ¹ EUR ohne MwSt. ¹	Q5	Q5/Q5 Sportback advanced	Q5/Q5 Sportback S line	SQ5/SQ5 Sportback
Interieur design selection Die Interieur design selection beinhaltet: <ul style="list-style-type: none"> ▶ Normalsitze vorn mit manueller Einstellung von Sitzhöhe, Sitzlängsposition, Lehnenneigung, Kopfstützen- und Gurthöhe ▶ Leder/Kunstleder mono.pur 550-Kombination mit Kontrastnähten, Sitzmittelbahn der Vordersitze und der beiden äußeren Fondsitze sowie die Sitzseitenwange auf der Fahrerseite im Einstiegsbereich in Leder schwarz, okapibraun, felsgrau oder atlasbeige; mit Sitzseitenwangen, Kopfstützen, Mittelarmlehne vorn und hinten sowie mittlerem Fondsitz in Kunstleder mono.pur 550 schwarz, okapibraun, felsgrau oder atlasbeige; bei Sitzfarbe Schwarz mit Kontrastnähten in Felsgrau, bei Sitzfarben Okapibraun, Felsgrau und Atlasbeige mit Kontrastnähten in Granitgrau ▶ Interieurelemente in Kunstleder mit Mittelkonsole unten und Armauflage in den Türen in Kunstleder inklusive Kontrastnähten farblich auf die jeweilige Innenausstattungsfarbe abgestimmt ▶ Lederlenkrad 3-Speichen mit Multifunktion plus ▶ Dekoreinlagen Aluminium Satellit silber für Instrumententafel, Türverkleidung und Mittelkonsole ▶ Einstiegsleisten mit Aluminiumeinlegern vorn, beleuchtet ▶ Ambiente-Lichtpaket plus ▶ Fußmatten vorn und hinten aus Velours in Schwarz 	WK8	2.150,- 1.806,72	●	●	●	-



Design- und Ausstattungspakete





	Bestellschlüssel	EUR inkl. 19% MwSt. ¹ EUR ohne MwSt. ¹	Q5	Q5/Q5 Sportback advanced	Q5/Q5 Sportback S line	SQ5/SQ5 Sportback
Interieur S line Interieur S line beinhaltet: <ul style="list-style-type: none"> ▶ Sportsitze vorn mit manueller Einstellung von Sitzhöhe, Sitzlängsposition, Sitzneigung, Lehnenneigung, Kopfstützen- und Gurthöhe sowie mit ausgeprägten Sitzseitenwangen und ausziehbarer Oberschenkelauflage ▶ Stoff Sequenz/Leder-Kombination mit Sitzmittelbahn der Vordersitze in Stoff Sequenz schwarz, Sitzseitenwangen und Kopfstützenmittelbahn in Leder schwarz mit Kontrastnähten sowie S-Prägung in den Lehnen der Vordersitze ▶ Lederlenkrad 3-Speichen mit Multifunktion plus inklusive Lenkradgriffen in perforiertem Leder und S-Emblem sowie Wählhebelmanschette mit farblich auf die jeweilige Innenausstattungsfarbe abgestimmten Kontrastnähten ▶ Dekoreinlagen Aluminium matt gebürstet für Instrumententafel, Türverkleidung und Mittelkonsole ▶ Akzentflächen schwarz glänzend an Ausströmern und Einsatz der Mittelkonsole ▶ Einstiegsleisten mit Aluminiumeinlegern vorn, beleuchtet, mit S-Schriftzug ▶ Pedalerie und Fußstütze aus Edelstahl (nicht für TFSI e Modelle) ▶ Dachhimmel in Stoff schwarz ▶ Fußmatten vorn und hinten aus Velours in Schwarz mit farblich auf die jeweilige Innenraumfarbe abgestimmten Kontrastnähten 	WQS	2.150,- 1.806,72	●	●	●	-



Design- und Ausstattungspakete



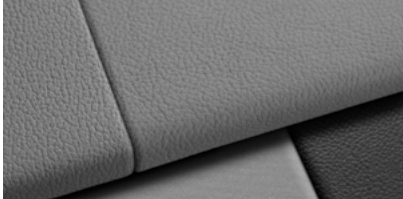

		Bestellschlüssel	EUR inkl. 19% MwSt. ¹ EUR ohne MwSt. ¹	Q5	Q5/Q5 Sportback advanced	Q5/Q5 Sportback S line	SQ5/SQ5 Sportback
Designpaket cognacbraun/schwarz Audi exclusive  <p>Designpaket cognacbraun/schwarz Audi exclusive für Interieur S line (Sportsitze vorn) beinhaltet:</p> <ul style="list-style-type: none"> ▶ Sitzmittelbahnen mit Rautensteppung, Sitzseitenwangen, Kopfstützen, Mittelarmlehne vorn, Türarmlaufklappen und Mittelkonsole seitlich in Leder Feinnappa cognacbraun mit Kontrastnähten in Schwarz ▶ S-Prägung in den Lehnen der Vordersitze ▶ Lederlenkrad 3-Speichen mit Multifunktion plus, Lenkradkranz links und rechts sowie Wählhebelkauf in perforiertem Leder ▶ Lederlenkrad mit Audi exclusive-spezifischem Nahtbild ▶ Bedienelemente in Leder schwarz mit Kontrastnähten in Cognacbraun ▶ Türverkleidungseinsätze in Alcantara schwarz ▶ Fußmatten und Keder in Schwarz mit Nähten in Cognacbraun <p>Alcantara ist ein Mikrofaservlies.</p> <p>Ein Angebot der Audi Sport GmbH</p> <p>Hinweis: nur in Verbindung mit Rücksitzbank plus und Interieurelementen in Kunstleder erhältlich</p>		YVI	4.850,- 4.075,63	●	●	●	●
Businesspaket  <p>Das Businesspaket beinhaltet:</p> <ul style="list-style-type: none"> ▶ Audi phone box ▶ MMI Navigation plus (inkl. Fahrerinformationssystem mit Farbdisplay) ▶ Audi virtual cockpit ▶ Lederlenkrad 3-Speichen mit Multifunktion plus ▶ Sitzheizung vorn ▶ Innenspiegel automatisch abblendend ▶ Außenspiegel elektrisch einstell-, beheiz- und anklappbar, beidseitig automatisch abblendend inkl. Bordsteinautomatik für den Beifahrerspiegel ▶ Fernlichtassistent ▶ Sonnenschutzrollo, manuell für Türscheiben hinten 		W1E	2.750,- 2.310,92 2.990,- 2.512,61 3.140,- 2.638,66	-	-	-	●
				-	-/●	-/●	-
				●/-	●/-	●/-	-

Sitzbezüge und Lederausstattungen

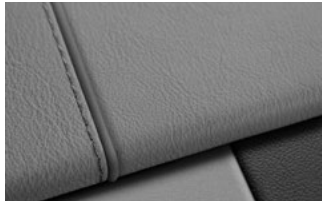

Farbe (Bestellschlüssel)				
	Schwarz (YM)	Okapibraun (BC)	Felsgrau (EA)	Atlasbeige (EL)
Normalsitze vorn	<ul style="list-style-type: none"> ▶ Stoff Synonym ▶ Leder/Kunstleder mono.pur 550-Kombination 	▶ Leder/Kunstleder mono.pur 550-Kombination	▶ Leder/Kunstleder mono.pur 550-Kombination	▶ Leder/Kunstleder mono.pur 550-Kombination
Sportsitze vorn	<ul style="list-style-type: none"> ▶ Stoff Impressum ▶ Mikrofaser Dinamica³/Leder-Kombination ▶ Leder/Kunstleder mono.pur 550-Kombination* 	▶ Leder/Kunstleder mono.pur 550-Kombination*	<ul style="list-style-type: none"> ▶ Mikrofaser Dinamica³/Leder-Kombination ▶ Leder/Kunstleder mono.pur 550-Kombination* 	▶ Leder/Kunstleder mono.pur 550-Kombination*
Schalttafel oben	Schwarz	Schwarz	Schwarz	Schwarz
Schalttafel unten	Schwarz	Schwarz	Felsgrau	Atlasbeige
Türbrüstung	Schwarz	Schwarz	Schwarz	Schwarz
Türspiegel	Schwarz	Schwarz	Felsgrau	Atlasbeige
Türverkleidung	Schwarz	Schwarz	Schwarz	Schwarz
Mittelkonsole	Schwarz	Schwarz	Felsgrau	Atlasbeige
Türarmauflage	Schwarz	Okapibraun	Felsgrau	Atlasbeige
Wählhebel/Lenkrad	Schwarz	Schwarz	Schwarz	Schwarz
Sitzbezug/Mittelarmlehne	Schwarz	Okapibraun	Felsgrau	Atlasbeige
Sicherheitsgurte	Schwarz	Schwarz	Schwarz	Atlasbeige
Teppichboden	Schwarz	Schwarz	Schwarz	Schwarz
Dachhimmel	Titangrau	Titangrau	Titangrau	Atlasbeige
Hutablage	Schwarz	Schwarz	Schwarz	Schwarz

* Mit Sitzbelüftung erhältlich.

Sitzbezüge und Lederausstattungen

Interieur design selection					
Farbe (Bestellschlüssel)	Schwarz (YS)**	Okapibraun (BG)**	Felsgrau (EM)**	Atlasbeige (EN)**	Criollo Braun (BW)
Normalsitze vorn	▶ Leder/Kunstleder mono.pur 550-Kombination mit Kontrastnaht	▶ Leder/Kunstleder mono.pur 550-Kombination mit Kontrastnaht	▶ Leder/Kunstleder mono.pur 550-Kombination mit Kontrastnaht	▶ Leder/Kunstleder mono.pur 550-Kombination mit Kontrastnaht	-
Sportsitze vorn	▶ Leder/Kunstleder mono.pur 550-Kombination mit Kontrastnaht und Biese*	▶ Leder/Kunstleder mono.pur 550-Kombination mit Kontrastnaht und Biese*	▶ Leder Feinnappa design selection	▶ Leder/Kunstleder mono.pur 550-Kombination mit Kontrastnaht und Biese*	▶ Leder Feinnappa design selection
Schalttafel oben	Schwarz	Schwarz	Schwarz	Schwarz	Schwarz
Schalttafel unten	Schwarz	Schwarz	Felsgrau	Atlasbeige	Schwarz
Türbrüstung	Schwarz	Schwarz	Schwarz	Schwarz	Schwarz
Türspiegel	Schwarz	Schwarz	Felsgrau	Atlasbeige	Schwarz
Türverkleidung	Schwarz	Schwarz	Schwarz	Schwarz	Schwarz
Mittelkonsole	Schwarz	Schwarz	Felsgrau	Atlasbeige	Schwarz
Türarmauflage (Kontrastnaht)	Schwarz (Felsgrau)	Okapibraun (Granitgrau)	Felsgrau (Granitgrau)	Atlasbeige (Granitgrau)	Criollo Braun (Admiralblau)
Wählhebel/Lenkrad	Schwarz	Schwarz	Schwarz	Schwarz	Schwarz
Sitzbezug/Mittelarmlehne (Kontrastnaht)	Schwarz (Felsgrau)	Okapibraun (Granitgrau)	Felsgrau (Granitgrau)	Atlasbeige (Granitgrau)	Criollo Braun (Admiralblau)
Sicherheitsgurte	Schwarz	Schwarz	Schwarz	Atlasbeige	Schwarz
Teppichboden	Schwarz	Schwarz	Schwarz	Schwarz	Schwarz
Dachhimmel	Titangrau	Titangrau	Titangrau	Atlasbeige	Titangrau
Hutablage	Schwarz	Schwarz	Schwarz	Schwarz	Schwarz



* Mit Sitzbelüftung erhältlich. ** In Verbindung mit Interieurelementen in Kunstleder (7HB), Dekoreinlagen Klavierlack schwarz Audi exclusive (STL) und Normalsitzen vorn in Leder/Kunstleder mono.pur 550-Kombination mit Kontrastnaht erhältlich.

Interieur S line			
Farbe (Bestellschlüssel)	 Schwarz (EI)	 Rotorgrau (OQ)	Karmesinrot (QY)***
Normalsitze vorn	-	-	-
Sportsitze vorn	<ul style="list-style-type: none"> ▶ Stoff Sequenz/Leder-Kombination ▶ Mikrofaser Dinamica³ Frequenz/Leder-Kombination mit S-Prägung ▶ Leder Feinnappa mit S-Prägung 	<ul style="list-style-type: none"> ▶ Mikrofaser Dinamica³ Frequenz/Leder-Kombination mit S-Prägung ▶ Leder Feinnappa mit S-Prägung 	<ul style="list-style-type: none"> ▶ Mikrofaser Dinamica³ Frequenz/Leder-Kombination mit S-Prägung ▶ Leder Feinnappa mit S-Prägung
Schalttafel oben	Schwarz	Schwarz	Schwarz
Schalttafel unten	Schwarz	Schwarz	Schwarz
Türbrüstung	Schwarz	Schwarz	Schwarz
Türspiegel	Schwarz	Schwarz	Schwarz
Türverkleidung	Schwarz	Schwarz	Schwarz
Mittelkonsole	Schwarz	Schwarz	Schwarz
Türarmauflage (Kontrastnaht)	Schwarz (Felsgrau)	Rotorgrau (Anthrazit)	Schwarz (Karmesinrot)
Wählhebel/Lenkrad (Kontrastnaht)	Schwarz (Felsgrau)	Schwarz (Felsgrau)	Schwarz (Karmesinrot)
Sitzbezug/Mittelarmlehne (Kontrastnaht)	Schwarz (Felsgrau)	Rotorgrau (Anthrazit)	Schwarz (Karmesinrot)
Sicherheitsgurte	Schwarz	Schwarz	Schwarz
Teppichboden	Schwarz	Schwarz	Schwarz
Dachhimmel	Schwarz	Schwarz	Schwarz
Hutablage	Schwarz	Schwarz	Schwarz

*** Nur in Verbindung mit Farbnähte in Rot Audi Sport (YYB) bestellbar.

Erläuterungen zu den Fußnoten finden Sie ab Seite 134.

Sitzbezüge und Lederausstattungen

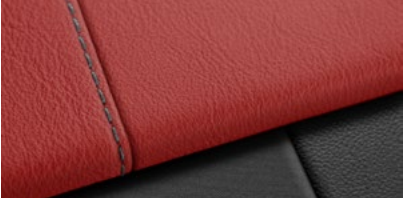
SQ5 SQ5 Sportback Farbe (Bestellschlüssel)	 Schwarz (EI)	 Rotorgrau (OQ)	 Magmarot (AU)
Sportsitze vorn	<ul style="list-style-type: none"> ▶ Leder/Kunstleder mono.pur 550-Kombination mit Kontrastnaht und Biese* ▶ Mikrofaser Dinamica³ Frequenz/Leder-Kombination mit S-Prägung ▶ Leder Feinnappa mit S-Prägung 	<ul style="list-style-type: none"> ▶ Mikrofaser Dinamica³ Frequenz/Leder-Kombination mit S-Prägung ▶ Leder Feinnappa mit S-Prägung 	<ul style="list-style-type: none"> ▶ Leder Feinnappa mit S-Prägung
Schalttafel oben	Schwarz	Schwarz	Schwarz
Schalttafel unten	Schwarz	Schwarz	Schwarz
Türbrüstung	Schwarz	Schwarz	Schwarz
Türspiegel	Schwarz	Schwarz	Schwarz
Türverkleidung	Schwarz	Schwarz	Schwarz
Mittelkonsole	Schwarz	Schwarz	Schwarz
Türarmauflage (Kontrastnaht)	Schwarz (Felsgrau)	Rotorgrau (Anthrazit)	Schwarz (Magmarot)
Wählhebel/Lenkrad (Kontrastnaht)	Schwarz (Felsgrau)	Schwarz (Felsgrau)	Schwarz (Magmarot)
Sitzbezug/Mittelarmlehne (Kontrastnaht)	Schwarz (Felsgrau)	Rotorgrau (Anthrazit)	Magmarot (Granitgrau)
Sicherheitsgurte	Schwarz	Schwarz	Schwarz
Teppichboden	Schwarz	Schwarz	Schwarz
Dachhimmel	Schwarz	Schwarz	Schwarz
Hutablage	Schwarz	Schwarz	Schwarz

* Mit Sitzbelüftung erhältlich.

		Bestellschlüssel	EUR inkl. 19 % MwSt. ¹ EUR ohne MwSt. ¹	Q5	Q5/Q5 Sportback advanced	Q5/Q5 Sportback S line	SQ5/SQ5 Sportback
Stoff Synonym	Stoff Synonym für Normalsitze vorn beinhaltet: ▶ Sitzmittelbahn in Stoff Synonym schwarz ▶ Sitzseitenwangen, Kopfstützen und Mittelarmlehne vorn in Stoff uni schwarz			○	○	○	-
Stoff Impressum	Stoff Impressum für Sportsitze vorn beinhaltet: ▶ Sitzmittelbahn in Stoff Impressum schwarz ▶ Sitzseitenwangen, Kopfstützenmittelbahn, Mittelarmlehne vorn in Stoff uni schwarz	N0W	ohne Mehrpreis	●	●	●	-
Stoff Sequenz/Leder-Kombination	Stoff Sequenz/Leder-Kombination für Interieur S line (Sportsitze vorn): ▶ Sitzmittelbahn in Stoff Sequenz schwarz ▶ Sitzseitenwangen und Kopfstützenmittelbahn in Leder schwarz mit Kontrastnähten ▶ S-Prägung in den Lehnen der Vordersitze Lederanteil: Die Prägung des Leders akzentuiert die hochwertige Anmutung des Fahrzeuginnenraums. Das chromfrei gegerbte, gedeckte Leder mit kompletter Durchfärbung und der Oberflächenschutz vermitteln Hochwertigkeit und sorgen für Langlebigkeit, Pflegeleichtigkeit und Lichteinheit.	N7V	ohne Mehrpreis	●	●	●	-
Mikrofaser Dinamica³ Frequenz/Leder-Kombination mit S-Prägung	Mikrofaser Dinamica ³ Frequenz/Leder-Kombination mit S-Prägung für Interieur S line (Sportsitze vorn): ▶ Sitzmittelbahn in Mikrofaser Dinamica ³ Frequenz schwarz oder rotorgrau ▶ Sitzseitenwangen, Kopfstützenmittelbahn und Mittelarmlehne in Leder schwarz oder rotorgrau mit Kontrastnähten ▶ S-Prägung in den Lehnen der Vordersitze ▶ Auflagefläche der Mittelarmlehne hinten in Kunstleder Mikrofaser ist ein atmungsaktives Material in sportlicher Optik. Die Prägung des Leders akzentuiert die exklusive Anmutung des Fahrzeuginnenraums. Das chromfrei gegerbte, gedeckte Leder mit kompletter Durchfärbung und der Oberflächenschutz vermitteln Hochwertigkeit und sorgen für Langlebigkeit, Pflegeleichtigkeit und Lichteinheit.	N5K	500,- 420,17	●	●	●	○
Mikrofaser Dinamica³/Leder-Kombination	Mikrofaser Dinamica ³ /Leder-Kombination für Sportsitze vorn beinhaltet: ▶ Sitzmittelbahnen der Vordersitze und der beiden äußeren Sitzplätze im Fond in Mikrofaser Dinamica ³ schwarz oder felsgrau ▶ Sitzseitenwangen, Kopfstützen, mittlerer Sitz im Fond und Mittelarmlehne in Leder schwarz oder felsgrau Mikrofaser ist ein atmungsaktives Material in sportlicher Optik. Die Prägung des Leders akzentuiert die exklusive Anmutung des Fahrzeuginnenraums. Das chromfrei gegerbte, gedeckte Leder mit kompletter Durchfärbung und der Oberflächenschutz vermitteln Hochwertigkeit und sorgen für Langlebigkeit, Pflegeleichtigkeit und Lichteinheit.	N5J	1.300,- 1.092,44	●	●	●	-

● = als Sonderausstattung lieferbar ○ = Serienausstattung - = kein Angebot. Erläuterungen zu den Fußnoten finden Sie ab Seite 134.

Sitzbezüge und Lederausstattungen

		Bestellschlüssel	EUR inkl. 19% MwSt. ¹ EUR ohne MwSt. ¹	Q5	Q5/Q5 Sportback advanced	Q5/Q5 Sportback S line	SQ5/SQ5 Sportback
Leder/Kunstleder mono.pur 550-Kombination mit Kontrastnaht	<p>Leder/Kunstleder mono.pur 550-Kombination mit Kontrastnähten für Normalsitze vorn beinhaltet:</p> <ul style="list-style-type: none"> ▶ Sitzmittelbahn der Vordersitze und der beiden äußeren Fondsitze sowie die Sitzseitenwange auf der Fahrerseite im Einstiegsbereich in Leder schwarz, okapibraun, felsgrau oder atlasbeige ▶ Sitzseitenwangen, Kopfstützen, Mittelarmlehne vorn und hinten sowie mittlerer Fondsitz in Kunstleder mono.pur 550 schwarz, okapibraun, felsgrau oder atlasbeige ▶ bei Sitzfarbe Schwarz mit Kontrastnähten in Felsgrau, bei Sitzfarben Okapibraun, Felsgrau und Atlasbeige mit Kontrastnähten in Granitgrau <p>Lederanteil: Die Prägung des Leders akzentuiert die elegante Anmutung des Fahrzeuginnenraums. Das chromfrei gegerbte, gedeckte Leder mit kompletter Durchfärbung und der Oberflächenschutz vermitteln Hochwertigkeit und sorgen für Langlebigkeit, Pflegeleichtigkeit und Lichtehtheit.</p>	N1P	1.070,- 899,16	●	●	●	-
Leder/Kunstleder mono.pur 550-Kombination	<p>Leder/Kunstleder mono.pur 550-Kombination für Normal- und Sportsitze vorn ohne Sitzbelüftung vorn beinhaltet:</p> <ul style="list-style-type: none"> ▶ Sitzmittelbahn der Vordersitze und der beiden äußeren Fondsitze sowie Sitzseitenwange auf der Fahrerseite im Einstiegsbereich in Leder schwarz, okapibraun, felsgrau oder atlasbeige ▶ Sitzseitenwangen, Kopfstützen, Mittelarmlehne vorn und hinten sowie mittlerer Fondsitz in Kunstleder mono.pur 550 schwarz, okapibraun, felsgrau oder atlasbeige <p>Leder/Kunstleder mono.pur 550-Kombination für Sportsitze vorn mit Sitzbelüftung vorn beinhaltet:</p> <ul style="list-style-type: none"> ▶ Sitzmittelbahn der Vordersitze und die nicht belüftete Sitzmittelbahn der beiden äußeren Fondsitze in Leder perforiert sowie die Sitzseitenwange auf der Fahrerseite im Einstiegsbereich in Leder schwarz, okapibraun, felsgrau oder atlasbeige ▶ Sitzseitenwangen, mittleren Fondsitzplatz und Kopfstützen in Kunstleder mono.pur 550 schwarz, okapibraun, felsgrau oder atlasbeige <p>Lederanteil: Die Prägung des Leders akzentuiert die elegante Anmutung des Fahrzeuginnenraums. Das chromfrei gegerbte, gedeckte Leder mit kompletter Durchfärbung und der Oberflächenschutz vermitteln Hochwertigkeit und sorgen für Langlebigkeit, Pflegeleichtigkeit und Lichtehtheit.</p>	N1M	1.070,- 899,16	●	●	●	-

		Bestellschlüssel	EUR inkl. 19% MwSt. ¹ EUR ohne MwSt. ¹	Q5	Q5/Q5 Sportback advanced	Q5/Q5 Sportback S line	Q5/Q5 Sportback
Leder/Kunstleder mono.pur 550-Kombination mit Kontrastnaht und Biese	<p>Leder/Kunstleder mono.pur 550-Kombination mit Kontrastnaht und Biese für Sportsitze vorn beinhaltet:</p> <ul style="list-style-type: none"> ▶ Sitzmittelbahn der Vordersitze und der beiden äußeren Fondsitze sowie die Sitzseitenwange auf der Fahrerseite im Einstiegsbereich in Leder schwarz, okapibraun, felsgrau oder atlasbeige ▶ Sitzseitenwangen, Kopfstützen, Mittelarmlehne vorn und hinten sowie mittlerer Fondsitz in Kunstleder mono.pur 550 schwarz, okapibraun, felsgrau oder atlasbeige ▶ bei Sitzfarbe Schwarz Kontrastnähte in Felsgrau, bei Sitzfarben Okapibraun, Felsgrau und Atlasbeige mit Kontrastnähten in Granitgrau ▶ Textil-Biese in Silber <p>Leder/Kunstleder mono.pur 550-Kombination mit Kontrastnaht und Biese für Sportsitze vorn mit Sitzbelüftung beinhaltet:</p> <ul style="list-style-type: none"> ▶ Sitzmittelbahn der Vordersitze und die nicht belüftete Sitzmittelbahn der beiden äußeren Fondsitze in Leder perforiert sowie die Sitzseitenwange auf der Fahrerseite im Einstiegsbereich in Leder schwarz, okapibraun, felsgrau oder atlasbeige ▶ Sitzseitenwangen, Kopfstützen, Mittelarmlehne vorn und hinten sowie mittleren Fondsitz in Kunstleder mono.pur 550 schwarz, okapibraun, felsgrau oder atlasbeige ▶ bei Sitzfarbe Schwarz Kontrastnähte in Felsgrau, bei Sitzfarben Okapibraun, Felsgrau und Atlasbeige mit Kontrastnähten in Granitgrau ▶ Textil-Biese in Silber <p>Lederanteil: Die Prägung des Leders akzentuiert die elegante Anmutung des Fahrzeuginnenraums. Das chromfrei gegerbte, gedeckte Leder mit kompletter Durchfärbung und der Oberflächenschutz vermitteln Hochwertigkeit und sorgen für Langlebigkeit, Pflegeleichtigkeit und Lichtehtheit.</p> <p>Hinweis: für Q5 und Q5 Sportback nur in Verbindung mit Interieur design selection erhältlich</p>	N1X	ohne Mehrpreis	●	●	●	-
				-	-	-	●
Leder Feinnappa design selection	<p>Leder Feinnappa design selection für Sportsitze vorn für Interieur design selection beinhaltet:</p> <ul style="list-style-type: none"> ▶ Sitzmittelbahn, Sitzseitenwangen, Kopfstützen und Mittelarmlehne in Leder Feinnappa felsgrau mit Kontrastnähten und Biese in Granitgrau oder Criollobraun mit Kontrastnähten und Biese in Granitgrau ▶ Fußmatten in Granitgrau <p>Lederanteil: chromfrei gegerbtes, gedecktes Leder. Die komplette Durchfärbung und der Oberflächenschutz vermitteln Hochwertigkeit und sorgen für Langlebigkeit und Lichtehtheit. Die gering ausgeprägte Lackschicht und die angenehm warme und atmungsaktive Oberfläche betonen den luxuriösen Charakter des Fahrzeuginnenraums.</p>	N4X	1.070,- 899,16	●	●	●	-

Sitzbezüge und Lederausstattungen

		Bestellschlüssel	EUR inkl. 19% MwSt. ¹ EUR ohne MwSt. ¹	Q5	Q5/Q5 Sportback advanced	Q5/Q5 Sportback S line	SQ5/SQ5 Sportback
Leder Feinnappa mit S-Prägung	<p>Leder Feinnappa mit S-Prägung für Interieur S line (Sportsitze vorn) und Rücksitzbank plus:</p> <ul style="list-style-type: none"> ▶ Sitzmittelbahn, Sitzseitenwangen, Kopfstützenmittelbahn und Mittelarmlehne in Leder Feinnappa schwarz mit Kontrastnähten in Felsgrau oder rotorgrau mit Kontrastnähten in Anthrazit ▶ Rautensteppung ▶ S-Prägung in den Lehnen der Vordersitze <p>Lederanteil: chromfrei gegerbtes, gedecktes Leder. Die komplette Durchfärbung und der Oberflächenschutz vermitteln Hochwertigkeit und sorgen für Langlebigkeit und Lichtehtheit. Die gering ausgeprägte Lackschicht und die angenehm warme und atmungsaktive Oberfläche betonen den luxuriösen Charakter des Fahrzeuginnenraums.</p>	N2R	<p>940,- 789,92 1.440,- 1.210,08</p>	-	-	-	●
Lederausstattung Feinnappa Audi exclusive	<p>Die Sitzmittelbahnen, die Sitzseitenwangen, die Kopfstützen und die Mittelarmlehne vorn sind in Leder Feinnappa, die Türverkleidungseinsätze in Alcantara ausgeführt. Das Leder Feinnappa akzentuiert die sportliche Anmutung des Fahrzeuginnenraums. Das chromfrei gegerbte, gedeckte Leder mit kompletter Durchfärbung und der Oberflächenschutz vermitteln Hochwertigkeit und sorgen für Langlebigkeit und Lichtehtheit. Die gering ausgeprägte Lackschicht und die angenehm warme und atmungsaktive Oberfläche betonen den luxuriösen Charakter des Fahrzeuginnenraums.</p> <p>Wählbar aus dem Angebot der Hauptfarben Audi exclusive für Alcantara, das Leder und die Nähte: Alabasterweiß, Cognacbraun, Diamantsilber, Havannabraun, Jetgrau, Karmesinrot, Ozeanblau, Schwarz</p> <p>Zusätzlich wählbar aus dem Angebot der Akzentfarben Audi exclusive für die Nähte: Alaskablau, Calendulagelb, Iguanagrün</p> <p>Alcantara ist ein Mikrofaservlies.</p> <p>Ein Angebot der Audi Sport GmbH</p>	YS1	<p>3.250,- 2.731,09</p>	-	●	●	●
Erweiterte Lederausstattung Audi exclusive	<p>Für die Armauflage in den Türen sowie die Mittelkonsole seitlich in Leder Feinnappa steht eine große Auswahl aus dem Angebot der Haupt- und Akzentfarben Audi exclusive zur Verfügung.</p> <p>Wählbar aus dem Angebot der Hauptfarben Audi exclusive für das Leder und die Nähte: Alabasterweiß, Cognacbraun, Diamantsilber, Havannabraun, Jetgrau, Karmesinrot, Ozeanblau, Schwarz</p> <p>Zusätzlich wählbar aus dem Angebot der Akzentfarben Audi exclusive für die Nähte: Alaskablau, Calendulagelb, Iguanagrün</p> <p>Ein Angebot der Audi Sport GmbH</p>	YSI	<p>1.000,- 840,34</p>	●	●	●	●



	Bestellschlüssel	EUR inkl. 19 % MwSt. ¹ EUR ohne MwSt. ¹	Q5	Q5/Q5 Sportback advanced	Q5/Q5 Sportback S line	SQ5/SQ5 Sportback
<p>Interieurelemente in Kunstleder</p>  <p>Interieurelemente in Kunstleder beinhalten:</p> <ul style="list-style-type: none"> ▶ Mittelkonsole unten und Armauflage in den Türen in Kunstleder ▶ in Verbindung mit Interieur design selection oder Interieur S line Kontrastnähte farblich auf die jeweilige Innenausstattungsfarbe abgestimmt 	7HB	290,- 243,70	●	●	●	●
<p>Farbnähte in Rot Audi Sport</p>  <p>Für Interieur S line und S-Modelle:</p> <ul style="list-style-type: none"> ▶ Sitzbezüge in Leder Feinnappa schwarz oder Mikrofaser Dinamica³ Frequenz/Leder-Kombination schwarz mit Kontrastnähten in Karmesinrot ▶ Mittelarmlehne vorn in Leder schwarz mit Kontrastnähten in Karmesinrot ▶ Türarmauflagen und Mittelkonsole seitlich in Kunstleder schwarz mit Kontrastnähten in Karmesinrot ▶ Türverkleidungseinsätze in Mikrofaser Dinamica³ schwarz ▶ Lederlenkrad 3-Speichen mit Multifunktion plus in Schwarz mit Kontrastnähten in Karmesinrot ▶ Wählhebelknopf in Schwarz ▶ Wählhebelmanschette in Leder Feinnappa schwarz mit Kontrastnähten in Karmesinrot ▶ Fußmatten und Keder in Schwarz mit Kontrastnähten in Karmesinrot ▶ Dekoreinlagen Aluminium matt gebürstet für Instrumententafel, Türverkleidungen und Mittelkonsole ▶ Einstiegsleisten mit Aluminiumeinleger vorn, beleuchtet, mit S-Schriftzug <p>Hochwertige Lederqualitäten können wahlweise mit atmungsaktivem Mikrofaservlies kombiniert werden. Die Kontrastnähte in Karmesinrot betonen die Sportlichkeit des Interieurs. Auch einige weitere Interieurelemente, der Schalt- bzw. Wählhebelknopf und das Lederlenkrad in Schwarz sind mit Kontrastnähten in Karmesinrot versehen. An den Fußmatten mit Keder in Schwarz sind die Kontrastnähte ebenfalls in Karmesinrot.</p> <p>Ein Angebot der Audi Sport GmbH</p>	YYB	480,- 403,36	●	●	●	●

Sitze auf Fahrer- und Beifahrerseite

		Bestellschlüssel	EUR inkl. 19% MwSt. ¹ EUR ohne MwSt. ¹	Q5	Q5/Q5 Sportback advanced	Q5/Q5 Sportback S line	SQ5/SQ5 Sportback
Normalsitze vorn	 <p>Die Normalsitze vorn sind in Sitzhöhe, Sitzlängsposition, Lehnenneigung, Kopfstützenhöhe und Gurthöhe manuell einstellbar. Sie bieten angenehmen Sitzkomfort und können mit verschiedenen Sitzbezugmaterialien und -farben kombiniert werden.</p>			<input type="radio"/>	<input type="radio"/>	<input type="radio"/>	-
Sportsitze vorn	 <p>Für die Sportsitze vorn steht eine Vielzahl manueller Einstellmöglichkeiten für Sitzhöhe, Sitzlängsposition, Lehnen- und Sitzneigung sowie Kopfstützen- und Gurthöhe zur Verfügung. Darüber hinaus bieten die Sportsitze vorn ausgeprägte Sitzseitenwangen und besitzen eine manuell ausziehbare Oberschenkelauflage.</p>	Q1D	330,- 277,31	<input checked="" type="radio"/>	<input checked="" type="radio"/>	<input checked="" type="radio"/>	<input type="radio"/>
Vordersitze manuell einstellbar	 <p>mit manueller Einstellung von Sitzhöhe, Sitzlängsposition, Lehnenneigung, Kopfstützen- und Gurthöhe</p>			<input type="radio"/>	<input type="radio"/>	<input type="radio"/>	-



		Bestellschlüssel	EUR inkl. 19 % MwSt. ¹ EUR ohne MwSt. ¹	Q5	Q5/Q5 Sportback advanced	Q5/Q5 Sportback S line	SQ5/SQ5 Sportback
Vordersitze elektrisch einstellbar	mit elektrischer Einstellung von Sitzhöhe, Sitzlängsposition, Sitz- und Lehnenneigung	3L5	765,- 642,86	●	●	●	○
Vordersitze elektrisch einstellbar mit Memory-Funktion für den Fahrersitz und die Außenspiegel	Die Sitzhöhe, die Sitzlängsposition sowie die Sitz- und Lehnenneigung der Vordersitze lassen sich elektrisch auf die individuellen Bedürfnisse des Fahrers und des Beifahrers einstellen. Die Memory-Funktion für die Fahrerseite bietet zwei Speicherplätze für die elektrisch einstellbaren Vordersitze und die Außenspiegel. Über die Speichertaste in der Türverkleidung können die Einstellungen gespeichert und abgerufen werden. Paketinhalte: <ul style="list-style-type: none"> ▶ 4-Wege-Lendenwirbelstütze für die Vordersitze ▶ Außenspiegel elektrisch einstell-, beheiz- und anklappbar, beidseitig automatisch abblendend, mit Memory-Funktion ▶ Vordersitze elektrisch einstellbar mit Memory-Funktion für den Fahrersitz Hinweis: nur in Verbindung mit Innenspiegel automatisch abblendend, rahmenlos erhältlich	PV3	600,- 504,20 1.625,- 1.365,55	- ●	- ●	- ●	● -
Fahrersitz elektrisch einstellbar	mit elektrischer Einstellung von Sitzhöhe, Sitzlängsposition, Sitzneigung und Lehnenneigung für den Fahrersitz; Beifahrersitz manuell einstellbar	3PB	400,- 336,13	●	●	●	-
4-Wege-Lendenwirbelstütze für die Vordersitze	elektrisch, horizontal und vertikal einstellbar	7P1	265,- 222,69	●	●	●	○
Lendenwirbelstütze pneumatisch einstellbar mit Massagefunktion für die Vordersitze	Die Lendenwirbelstütze sorgt durch gezieltes Be- und Entlüften von drei Lordose-Blasen je Vordersitz für Unterstützung im Lendenwirbelbereich und ist über eine Lendenwirbelstützentaste am Sitz einstellbar. Die Massagefunktion umfasst drei verschiedene Programme, die zur gezielten Entspannung des Lendenwirbelbereichs entwickelt wurden. Diese können in drei Intensitäten eingestellt werden. Die Einstellung der Programme und der Intensität erfolgt über das MMI touch-Display. Zum Ein- beziehungsweise Ausschalten der Massagefunktion kann die Taste der Lendenwirbelstütze mit integrierter Massagedirekttaste genutzt werden. Ein Massagevorgang dauert circa 10 Minuten. Verfügbare Massageprogramme: <ul style="list-style-type: none"> ▶ Welle ▶ Stretch ▶ Kneten 	8I6	490,- 411,76	●	●	●	●
Kopfstützen vorn	für die Vordersitze manuell in Gebrauchposition einstellbar			○	○	○	○
variable Kopfstützen für die Vordersitze	mit manueller Einstellung von Kopfstützenhöhe und -abstand	5ZC	125,- 105,04	●	●	●	●

Sitze auf Fahrer- und Beifahrerseite

	Bestellschlüssel	EUR inkl. 19% MwSt. ¹ EUR ohne MwSt. ¹	Q5	Q5/Q5 Sportback advanced	Q5/Q5 Sportback S line	SQ5/SQ5 Sportback
Mittelarmlehne vorn			○	○	○	-
Komfortmittelarmlehne vorn  <p>in der Neigung einstellbar und in Längsrichtung verschiebbar oder komplett hochklappbar</p>	6E3	190,- 159,66	●	●	●	○
Sitzheizung vorn  <p>Die Sitzheizung beheizt die Sitz- und Lehnenmittelbahn sowie in Verbindung mit einer Lederausstattung und Sportsitzen vorn die Sitzseitenwangen der Vordersitze. Über die Direktwahltaste am Klimabedienteil ist die Sitzheizung für Fahrer- und Beifahrersitz individuell dreistufig einstellbar.</p>	4A3	380,- 319,33	●	●	●	○

	Bestellschlüssel	EUR inkl. 19% MwSt. ¹ EUR ohne MwSt. ¹	Q5	Q5/Q5 Sportback advanced	Q5/Q5 Sportback S line	SQ5/SQ5 Sportback
<p>Sitzbelüftung vorn</p>  <p>Paketinhalte:</p> <ul style="list-style-type: none"> ▶ 4-Wege-Lendenwirbelstütze für die Vordersitze ▶ Sitzbelüftung vorn ▶ Sportsitze vorn <p>Die aktive Sitzbelüftung reguliert die Belüftung an der Sitz- und Lehnenmittelbahn. Auch bei hohen Außentemperaturen sorgt sie für ein angenehmes Sitzklima. Zur Belüftung wird Luft durch das perforierte Leder der Sitz- und Lehnenmittelbahn von Fahrer- und Beifahrersitz angesaugt. Die Stärke des Luftstroms ist in drei Stufen direkt am Klimabedienteil einstellbar. Der Unterkühlschutz wird durch automatische Beheizung erreicht.</p> <p>Hinweis: nur in Verbindung mit Leder/Kunstleder mono.pur 550-Kombination, Sitzheizung vorn, Vordersitzen elektrisch einstellbar, 3-Zonen-Komfortklimaautomatik und Rücksitzbank plus erhältlich</p>	PS8	1.145,- 962,18	●	●	●	●
<p>Kindersicherheitspaket</p> <p>Robuste Haltevorrichtung zur praktischen Befestigung von ISOFIX-Kindersitzen auf dem Beifahrersitz. Das bewährte ISOFIX-System verbindet einfache Handhabung mit einem Schutz für Kinder im Fahrzeug. Der Deaktivierungsschalter des Beifahrerairbags sowie die elektrische Kindersicherung der hinteren Türen ergänzen die Schutzfunktionen.</p>	PIH	95,- 79,83	●	●	●	●

Sitze im Fond





		Bestellschlüssel	EUR inkl. 19% MwSt. ¹ EUR ohne MwSt. ¹	Q5	Q5/Q5 Sportback advanced	Q5/Q5 Sportback S line	SQ5/SQ5 Sportback
Rücksitzlehne, geteilt umklappbar	<ul style="list-style-type: none"> ▶ teilbar, im Verhältnis 40:20:40 oder vollständig umklappbar, mit Mittelarmlehne ▶ inklusive vier Verzurrösen im Gepäckraum, zur Fixierung von Gepäckstücken und Gegenständen, Einhängpunkte für das Gepäckraumnetz 			○	○	○	○
Rücksitzbank plus	 <p>inklusive Längsverschiebung und Lehnenneigung, ausklappbare Mittelarmlehne mit zwei Getränkehaltern, Rücksitzlehne teilbar im Verhältnis 40:20:40 oder vollständig umklappbar; inklusive Durchladeeinrichtung, Lehnenfernentriegelung im Gepäckraum für die beiden äußeren Lehnenteile (für das kleinere Mittelteil keine eigene Fernentriegelung); Kopfstützen hinten in L-Form, manuell einstellbar</p>	3NS	350,- 294,12	●	●	●	●
Sitzheizung vorn und hinten	 <p>Die Sitzheizung beheizt die Sitz- und Lehnenmittelbahn der Vorder- und der äußeren Fondsitze sowie in Verbindung mit einer Lederausstattung und Sportsitzen vorn die Sitzseitenwangen der Vordersitze. Über die Direktwahltaste am Klimabedienteil ist die Sitzheizung für Fahrer- und Beifahrersitz individuell dreistufig einstellbar. Die äußeren Fondsitze sind ebenfalls dreistufig getrennt regelbar. Hinweis: nur in Verbindung mit 3-Zonen-Komfortklimaautomatik und Lederausstattung erhältlich</p>	4A4	310,- 260,50 690,- 579,83	- ●	- ●	- ●	● -
Kindersitzbefestigung ISOFIX und Top Tether für die äußeren Fondsitze	Robuste Haltevorrichtung zur praktischen Befestigung von ISOFIX-Kindersitzen auf den äußeren Sitzen der Rücksitzbank. Mit dem sogenannten Top Tether steht ein zusätzlicher Befestigungspunkt oben am Sitz zur Verfügung. Das bewährte ISOFIX-System verbindet einfache Handhabung mit einem Schutz für Kinder im Fahrzeug.			○	○	○	○

Dekorelemente

		Bestellschlüssel	EUR inkl. 19% MwSt. ¹ EUR ohne MwSt. ¹	Q5	Q5/Q5 Sportback advanced	Q5/Q5 Sportback S line	SQ5/SQ5 Sportback
Dekoreinlagen							
	<p>► Micrometallic silber für Instrumententafel, Türverkleidungen und Mittelkonsole</p>			○	○	○	-
	<p>► Aluminium Rhombus für Instrumententafel, Türverkleidungen und Mittelkonsole</p>	5MF	270,- 226,89	●	●	●	-
	<p>► Aluminium Satellit silber für Instrumententafel, Türverkleidungen und Mittelkonsole Hinweis: nur in Verbindung mit Interieur design selection erhältlich</p>	5MD	270,- 226,89	●	●	●	-
	<p>► Aluminium matt gebürstet für Instrumententafel, Türverkleidungen und Mittelkonsole Hinweis: nur in Verbindung mit Interieur S line erhältlich</p>	5TG	250,- 210,08	●	●	●	○
	<p>► Carbon Köper für Instrumententafel, Türverkleidungen und Mittelkonsole; eine Audi exclusive-Ausstattung in RS-Optik Hinweis : nicht für 35 TDI erhältlich</p>	5MY	1.000,- 840,34 1.270,- 1.067,23	- ●	- ●	- ●	● -

Dekorelemente

Dekoreinlagen (Fortsetzung)

	Bestellschlüssel	EUR inkl. 19% MwSt. ¹ EUR ohne MwSt. ¹	Q5	Q5/Q5 Sportback advanced	Q5/Q5 Sportback S line	SQ5/SQ5 Sportback
 <p>► Carbon Atlas für Instrumententafel, Türverkleidungen und Mittelkonsole</p>	5MK	470,- 394,96	-	-	-	●
 <p>► Holz Birke linear graubraun naturell für Instrumententafel, Türverkleidungen und Mittelkonsole Hinweis: nur in Verbindung mit Interior design selection erhältlich</p>	7TC	480,- 403,36	●	●	●	-
 <p>► Holz Nussbaum braun für Instrumententafel, Türverkleidungen und Mittelkonsole Hinweis: nicht in Verbindung mit Interior S line oder Interior design selection erhältlich</p>	5MP	480,- 403,36	●	●	●	-
 <p>► Klavierlack schwarz Audi exclusive für Instrumententafel, Türverkleidungen und Mittelkonsole Ein Angebot der Audi Sport GmbH</p>	5TL	210,- 176,47 480,- 403,36	-	-	-	●
 <p>► Carbon Atlas karmesinrot Audi exclusive für Instrumententafel, Türverkleidungen und Mittelkonsole Ein Angebot der Audi Sport GmbH Hinweis: nicht für 35 TDI erhältlich</p>	YTE	1.500,- 1.260,50	●	●	●	●

		Bestellschlüssel	EUR inkl. 19 % MwSt. ¹ EUR ohne MwSt. ¹	Q5	Q5/Q5 Sportback advanced	Q5/Q5 Sportback S line	SQ5/SQ5 Sportback
Akzentflächen schwarz matt	für Ausströmer und Einsatz Mittelkonsole			○	○	○	-
Akzentflächen schwarz glänzend	für Ausströmer und Einsatz Mittelkonsole	GT6	180,- 151,26	●	●	●	○
							
Ambiente-Lichtpaket	<p>Der Fahrzeuginnenraum des Audi Q5 wird durch eine wirkungsvolle Beleuchtung in Szene gesetzt. Die Beleuchtung in LED-Technologie erzeugt ein besonders harmonisches und homogenes Licht. Zudem zeichnen sich LEDs durch die hohe Haltbarkeit aus.</p> <p>Das Ambiente-Lichtpaket bietet zusätzlich zur serienmäßigen Innenbeleuchtung:</p> <ul style="list-style-type: none"> ▶ Vorfeldbeleuchtung in den Türgriffen außen ▶ Einstiegsleuchten an der Unterseite der Türen vorn ▶ Fußraumbeleuchtung vorn ▶ Türinnengriffe vorn und hinten beleuchtet ▶ Ambientebeleuchtung in den Türen vorn und hinten ▶ beleuchtetes Ablagefach unterhalb der Instrumententafel ▶ Ambientebeleuchtung an der Mittelkonsole vorn 	QQ1	250,- 210,08	●	●	●	●



Dekorelemente

		Bestellschlüssel	EUR inkl. 19% MwSt. ¹ EUR ohne MwSt. ¹	Q5	Q5/Q5 Sportback advanced	Q5/Q5 Sportback S line	SQ5/SQ5 Sportback
Ambiente-Lichtpaket plus	<p>Die Farbwelt im Innenraum des Audi Q5 kann ganz nach Wunsch konfiguriert werden. Die Beleuchtung in LED-Technologie erzeugt ein besonders harmonisches und homogenes Licht. Mit der Ambientebeleuchtung werden Flächen und Kanten durch das Spiel mit Licht und Schatten hervorgehoben. Interieurdesign erscheint so in einem völlig neuen Licht.</p> <p>Für die Anpassung stehen drei vordefinierte Farbprofile zur Verfügung. Zusätzlich können ein interaktives und ein individuelles Farbprofil aktiviert werden. Das interaktive Farbprofil wird durch die jeweiligen Audi drive select-Modi gesteuert. Beim individuellen Farbprofil können 30 Farben ausgewählt werden.</p> <p>Farbanpassungen sind möglich für:</p> <ul style="list-style-type: none"> ▶ Türinnengriffe vorn und hinten (weiß) ▶ Einstiegsleuchten an der Unterseite der Türen hinten (weiß) ▶ Fußraumbeleuchtung hinten (weiß) ▶ Ambientebeleuchtung in den Türen vorn und hinten, mehrfarbig ▶ Ambientebeleuchtung Mittelkonsole vorn, mehrfarbig ▶ beleuchtete Dekoreinlagen in der Instrumententafel, mehrfarbig ▶ beleuchtete Dekoreinlagen in den Türen, mehrfarbig 	QQ2	390,- 327,73	●	●	●	●

Dachhimmel

	Bestellschlüssel	EUR inkl. 19 % MwSt. ¹ EUR ohne MwSt. ¹	Q5	Q5/Q5 Sportback advanced	Q5/Q5 Sportback S line	SQ5/SQ5 Sportback
Dachhimmel in Stoff in spezifischer Farbe  <p>in Titangrau oder Atlasbeige, farbabgestimmt auf die jeweilige Innenausstattungsfarbe</p>			<input type="radio"/>	<input type="radio"/>	<input type="radio"/>	-
Dachhimmel in Stoff schwarz 	6NQ	255,- 214,29	<input checked="" type="radio"/>	<input checked="" type="radio"/>	<input checked="" type="radio"/>	<input type="radio"/>

Lenkräder und Wählhebel

		Bestellschlüssel	EUR inkl. 19% MwSt. ¹ EUR ohne MwSt. ¹	Q5	Q5/Q5 Sportback advanced	Q5/Q5 Sportback S line	SQ5/SQ5 Sportback
<p>Lederlenkrad 3-Speichen mit Multifunktion</p> 	<p>mit sechs Multifunktionstasten zur Bedienung der Grundfunktionen der vorhandenen serienmäßigen und optionalen Infotainment-Inhalte; in Höhe und Abstand einstellbar, mit Fullsize-Airbag; mit Schaltwippen zum manuellen Wechseln der Fahrstufen bei Automatikgetriebe; Lenkradkranz in Leder</p> <p>Hinweis: nicht für Q5 Sportback und SQ5/SQ5 Sportback; nicht in Verbindung mit Audi active lane assist erhältlich</p>			○	○/-	○/-	-
<p>Lederlenkrad 3-Speichen mit Multifunktion plus</p> 	<p>mit 14 Multifunktionstasten zur komfortablen Bedienung der vorhandenen serienmäßigen und optionalen Infotainment-Inhalte wie z.B. Audio-Skip, Telefonie, NAV oder der frei programmierbaren Taste; in Höhe und Abstand einstellbar; mit Fullsize-Airbag; Schaltwippen zum manuellen Wechseln der Fahrstufen bei Automatikgetriebe</p> <p>Hinweis: Serie für Q5 Sportback und SQ5/SQ5 Sportback; in Verbindung mit Audi active lane assist mit Griffserkennung</p>	1XW	150,- 126,05	●	●	●	○
<p>Lederlenkrad im 3-Speichen-Design mit Multifunktion plus und Lenkradheizung</p> 	<p>mit 14 Multifunktionstasten zur komfortablen Bedienung der vorhandenen serienmäßigen und optionalen Infotainment-Inhalte wie z.B. Audio-Skip, Telefonie, NAV oder Lenkradheizung; in Höhe und Abstand verstellbar, mit Fullsize-Airbag; Schaltwippen zum manuellen Wechseln der Fahrstufen bei Automatikgetriebe</p> <p>Hinweis: nur in Verbindung mit Assistenzpaket Tour, Einparkhilfe plus und MMI Navigation plus mit MMI touch erhältlich</p>	1XP	190,- 159,66 340,- 285,71	-	●*	●*	●

* Preis für Q5 Sportback.

● = als Sonderausstattung lieferbar ○ = Serienausstattung - = kein Angebot. ● = Serien-/Sonderausstattung modellabhängig. Erläuterungen zu den Fußnoten finden Sie ab Seite 134.

		Bestellschlüssel	EUR inkl. 19% MwSt. ¹ EUR ohne MwSt. ¹	Q5	Q5/Q5 Sportback advanced	Q5/Q5 Sportback S line	SQ5/SQ5 Sportback
Sportkontur-Lederlenkrad 3-Speichen, unten abgeflacht, mit Multifunktion plus 	<p>Das Sportkontur-Lederlenkrad mit Fullsize-Airbag strahlt kompromisslose Dynamik und Sportlichkeit aus. Durch seinen stärker konturierten Lenkradkranz liegt es noch besser in der Hand. Zur komfortablen Bedienung der umfangreichen serienmäßigen und optionalen Infotainment-Inhalte ist das Lenkrad mit 14 Multifunktionstasten ausgestattet. Damit können beispielsweise Audio-Skip, Telefonie, Navigation oder mit der frei programmierbaren Taste andere vorhandene Funktionen gesteuert werden. Die Höhe und der Abstand des Lenkrads sind manuell einstellbar.</p> <p>Hinweis: nicht in Verbindung mit Audi active lane assist erhältlich</p>	2PF	115,- 96,64 265,- 222,69	-	●*	●*	●
Lenkradeinstellung elektrisch	in Höhe und Abstand einstellbar, mit Ein- und Ausstiegsautomatik; in Verbindung mit Vordersitzen elektrisch einstellbar zusätzlich mit Memory-Funktion	2C7	400,- 336,13	●	●	●	●
Bedienelemente in Leder schwarz Audi exclusive	<p>Lenkradkranz und Wählhebelknauf in Leder schwarz Audi exclusive</p> <p>Die Farben der Nähte sind wählbar aus dem Angebot der Haupt-, Akzent- und Zusatzfarben Audi exclusive: Alabasterweiß, Cognacbraun, Diamantsilber, Havannabraun, Jetgrau, Karmesinrot, Ozeanblau, Schwarz, Alaskablau, Calendulagelb und Iguanagrün.</p> <p>Ein Angebot der Audi Sport GmbH</p>	YVU	800,- 672,27	●	●	●	●



Klimatisierung

	Bestellschlüssel	EUR inkl. 19% MwSt. ¹ EUR ohne MwSt. ¹	Q5	Q5/Q5 Sportback advanced	Q5/Q5 Sportback S line	SQ5/SQ5 Sportback
<p>Klimaautomatik</p>  <p>Regelt elektronisch die Lufttemperatur, -menge und -verteilung. Eine Zusatzfunktion ist die sonnenstands-abhängige Regelung. Die Luftverteilung kann anhand von fünf Hauptstellungen vorgenommen werden. Die drei in den Sitzheizungs- bzw. Sitzlüftungstasten integrierten LEDs geben bei gewählter optionaler Aus-stattung Rückmeldung über die gewählte Einstellung. Bei Aktivierung der separaten Tasten zur Enteisung wird die klimatisierte Luft direkt an Windschutz- und Heckscheibe geleitet, um dort Kondenswasserbeschlag sowie Vereisung besser zu entfernen und dadurch für verbesserte Sichtverhältnisse zu sorgen. Die Klimaautomatik besitzt einen kombinierten staub- und geruchsabscheidenden Innenraumfilter, der für eine geringere Belastung des Fahrzeuginnenraums mit Staubpartikeln, Gerüchen und Allergenen sorgt. Zu den weiteren Inhalten zählen die Schlüsselerkennung, ein Feuchtesensor und die manuelle Umluftregelung.</p>			○	○	○	○
<p>3-Zonen-Komfortklimaautomatik</p>  <p>Die elektronisch geregelte 3-Zonen-Komfortklimaautomatik sorgt für eine individuell auf Fahrer- und Beifahrerseite sowie den hinteren Fahrzeuginnenraum abgestimmte Klimatisierung. Die gewünschte Temperatur und Luftverteilung kann für jeden der drei Bereiche separat eingestellt werden. Die Einstellungen erfolgen am Klimabedienteil mit großem TFT-Display und kapazitiven Kipptasten. Ein zusätzliches Klimabedienteil in der Mittelkonsole hinten dient zur Einstellung der Fondraumtemperatur.</p> <p>Die 3-Zonen-Komfortklimaautomatik enthält folgende Funktionen:</p> <ul style="list-style-type: none"> ▶ Klimabedienteil mit großem TFT-Display und kapazitiven Kipptasten ▶ elektronische Regelung der Lufttemperatur und -verteilung individuell für Fahrer- und Beifahrerseite ▶ zusätzliches Klimabedienteil zur Einstellung der Fondraumtemperatur in der Mittelkonsole hinten ▶ automatische Umluftregelung ▶ staub- und geruchsabscheidender Innenraumfilter, der für eine geringere Belastung des Fahrzeuginnenraums mit Staubpartikeln, Gerüchen und Allergenen sorgt ▶ Restwärmenutzung ▶ drei in die Sitzheizungs- bzw. Sitzlüftungstasten integrierte LEDs geben Rückmeldung über die gewählte Einstellung (optional) ▶ Tasten für die Enteisung der Front- und Heckscheibe ▶ Schlüsselkennung und Feuchtesensor 	9AQ	695,- 584,03	●	●	●	●

	Bestellschlüssel	EUR inkl. 19% MwSt. ¹ EUR ohne MwSt. ¹	Q5	Q5/Q5 Sportback advanced	Q5/Q5 Sportback S line	SQ5/SQ5 Sportback
Standheizung und -lüftung	9M9	1.550,- 1.302,52	●	●	●	●

Die Standheizung erwärmt den Innenraum und befreit die Scheiben von Eis ohne Inbetriebnahme des Motors. Es sind zwei Heizmodi wählbar. Der Modus „abtauen“ hilft beim schnellen Entfrosten der Scheiben, der Modus „warm“ wird für ein zusätzliches Vorwärmen des Innenraums genutzt. Die Standlüftung führt Frischluft zu und senkt die Innenraumtemperatur. Beide Funktionen sind über einen Timer und eine separate Funkfernbedienung aktivierbar. Eine intelligente Steuerung mit Timer und Abfahrzeitprogrammierung berechnet zeit- und energieeffizient die Heizdauer. In Verbindung mit der Ausstattung Audi connect Remote & Control¹³ lässt sich die Standheizung komfortabel über die myAudi App^{10,11} programmieren.

Gepäcksicherungs- und Ablagesysteme

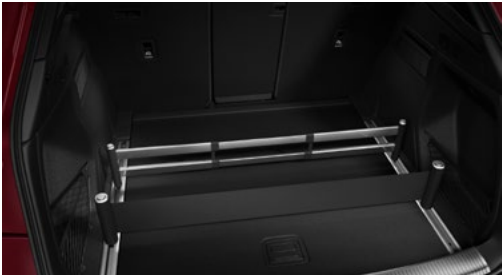
	Bestellschlüssel	EUR inkl. 19% MwSt. ¹ EUR ohne MwSt. ¹	Q5	Q5/Q5 Sportback advanced	Q5/Q5 Sportback S line	SQ5/SQ5 Sportback
Ablage- und Gepäckraumpaket  <p>Flexibler Transport von Gegenständen und Komfort auf Reisen. Bestehend aus:</p> <ul style="list-style-type: none"> ▶ Ablagenetz an der Rückseite der Vordersitzlehnen ▶ Becherhalter in der Mittelarmlehne hinten ▶ Ablagefach Fahrerseite ▶ abschließbares Handschuhfach <p>im Gepäckraum:</p> <ul style="list-style-type: none"> ▶ Gepäckraumnetz ▶ Netz Mulde links ▶ Spannband Kofferraumseite links 	QE1	210,- 176,47	●	●	●	●
Kofferraumbodenmatte			○	○	○	○
Ladeboden 			○	○	○	○
Schienensystem mit Fixierset  <p>im Gepäckraum, mit Teleskopstange, Fixiergurt und vier variablen Verzurrösen zur individuellen Aufteilung des Gepäckraums und zur Fixierung von Gegenständen</p>	3GN	205,- 172,27	●	●	●	●



● = als Sonderausstattung lieferbar ○ = Serienausstattung – = kein Angebot. Erläuterungen zu den Fußnoten finden Sie ab Seite 134.

	Bestellschlüssel	EUR inkl. 19% MwSt. ¹ EUR ohne MwSt. ¹	Q5	Q5/Q5 Sportback advanced	Q5/Q5 Sportback S line	SQ5/SQ5 Sportback
Variabel faltbare Gepäckraummatte  <p>in mehreren Segmenten falt- und klappbar; benutzbar in voller Länge zur Abdeckung des Gepäckraum- bodens auch bei umgeklappter Rücksitzlehne, Verwendung zur variablen Unterteilung des Laderaums; Schutzlänge ausreichend auch für die Ladekante und den Stoßfänger</p>	6SJ	125,- 105,04	●	●	●	●

Weitere Innenausstattungen

	Bestellschlüssel	EUR inkl. 19% MwSt. ¹ EUR ohne MwSt. ¹	Q5	Q5/Q5 Sportback advanced	Q5/Q5 Sportback S line	SQ5/SQ5 Sportback	
Einstiegsleisten mit Aluminiumeinlegern vorn			○	○	-	-	
Einstiegsleisten mit Aluminiumeinlegern vorn, beleuchtet	VT4	100,- 84,03	●	●	-	-	
Einstiegsleisten mit Aluminiumeinlegern vorn, beleuchtet, mit S-Schriftzug			-	-	○	○	
							
Becherhalter			○	○	○	○	
Getränkehalter klimatisiert	In der Mittelkonsole zwischen den Vordersitzen befinden sich zwei Getränkehalter. Auf der Beifahrerseite ist dieser klimatisiert und kann Getränke warm bzw. kühl halten. Der Getränkehalter auf der Fahrerseite ist nicht klimatisiert. Des Weiteren können in den Flaschenhaltern in den Türverkleidungen vorn und hinten (nicht klimatisiert) bis zu vier 1,5-Liter-Flaschen untergebracht werden.	4M9	150,- 126,05	●	●	●	●
Fußmatten vorn und hinten	aus Velours in Schwarz; in Verbindung mit Interieur S line mit Kontrastnaht in Felsgrau		○	○	○	○	
Fußmatten Audi exclusive	Mit den Fußmatten Audi exclusive lässt sich der Fußraum individuell gestalten. Die Fußmatten sind farblich abgestimmt auf die jeweilige Teppichfarbe. Die Farben der Keder und der Nähte sind aus dem Angebot der Hauptfarben Audi exclusive wählbar. Sie können darüber hinaus aus dem Angebot der Akzentfarben Audi exclusive gewählt werden. Wählbar aus dem Angebot der Hauptfarben Audi exclusive für die Fußmatten, die Keder und die Nähte: Alabasterweiß, Cognacbraun, Diamantsilber, Havannabraun, Jetgrau, Karmesinrot, Ozeanblau Zusätzlich wählbar aus dem Angebot der Akzentfarben Audi exclusive für die Keder und die Nähte: Alaskablau, Calendulagelb, Iguanagrün Ein Angebot der Audi Sport GmbH	YSR	400,- 336,13	●	●	●	●

● = als Sonderausstattung lieferbar ○ = Serienausstattung - = kein Angebot. Erläuterungen zu den Fußnoten finden Sie ab Seite 134.

	Bestellschlüssel	EUR inkl. 19 % MwSt. ¹ EUR ohne MwSt. ¹	Q5	Q5/Q5 Sportback advanced	Q5/Q5 Sportback S line	SQ5/SQ5 Sportback
Ladekantenschutz in Kunststoff			○	-	-	-
Ladekantenschutz in Edelstahl 	2P2	ohne Mehrpreis	●	○	○	○
Sonnenblenden vorn 			○	○	○	○
Sonnenblenden vorn, verschiebbar	5XF	50,- 42,02	●	●	●	●
Trennnetz  karosserieseitig oder an der umgeklappten Rücksitzlehne zu befestigen, sowohl bei hochgestellter oder einseitig umgeklappter als auch bei ganz umgeklappter Rücksitzlehne hilfreich; herausnehmbar Hinweis: Bei Wahl des Panorama-Glasdachs entfällt bei Q5/SQ5 Sportback das serienmäßige Trennnetz.			○	○	○	○

Weitere Innenausstattungen

	Bestellschlüssel	EUR inkl. 19% MwSt. ¹ EUR ohne MwSt. ¹	Q5	Q5/Q5 Sportback advanced	Q5/Q5 Sportback S line	SQ5/SQ5 Sportback
USB-Ladeschnittstellen im Fond 	9JE	75,- 63,03	●	●	●	●
Verbandmaterial mit Warndreieck und Warnwesten¹⁴ <ul style="list-style-type: none"> ▶ Warndreieck im Kofferraum ▶ Verbandmaterial im Kofferraum ▶ 2 Warnwesten in den Türablagen 			○	○	○	○
Nichtraucherausführung <ul style="list-style-type: none"> ▶ jeweils eine 12-Volt-Steckdose vorn und hinten ▶ Ablagefach vorn 			○	○	○	○
Zigarettenanzünder und Aschenbecher <ul style="list-style-type: none"> ▶ Zigarettenanzünder ▶ entnehmbare Aschenbecher mit Deckel 	9JD	50,- 42,02	●	●	●	●

Technologien





CAR
Driver assistance

-  Audi pre sense >
-  Audi active lane assist >
-  Side assist >
-  Traffic jam assist ⓘ
-  Audi adaptive cruise control >



- 
- 
- 
- 
- 

0.0



Anzeigen und Bedienelemente

Bestellschlüssel	EUR inkl. 19% MwSt. ¹ EUR ohne MwSt. ¹	Q5	Q5/Q5 Sportback advanced	Q5/Q5 Sportback S line	SQ5/SQ5 Sportback
		○	○	○	-

Fahrerinformationssystem⁵



Die Fahrerinformationen werden im 5-Zoll-Monochromdisplay auf der Instrumententafel angezeigt. Neben den grundlegenden Fahrzeuginformationen erfolgt auch die Anzeige zusätzlicher optionaler Funktionen wie Telefonmenü und Navigation. Zudem werden Hinweise für eine ökonomische Fahrweise angezeigt.



Zu den Anzeigehalten des Fahrerinformationssystems zählen:

- ▶ Geschwindigkeit (Digitaltacho)
- ▶ Uhrzeit
- ▶ Kilometerstand
- ▶ Außentemperatur
- ▶ Tankwarnung mit Restreichweite
- ▶ Schaltempfehlung für Automatikgetriebe im manuellen Modus
- ▶ aktueller Radiosender oder Musiktitel
- ▶ Radio- und Medienlisten
- ▶ Telefonmenü (falls vorhanden)
- ▶ Informationen von Navigation (falls vorhanden)
- ▶ Verbrauchsdatenübersichten
- ▶ Sparhinweise für ökonomischeres Fahren
- ▶ Pausenempfehlung

Der Bordcomputer mit Kurz- und Langzeitspeicher liefert unter anderem Informationen zu durchschnittlichem und momentanem Kraftstoffverbrauch, Restreichweite, durchschnittlicher Geschwindigkeit sowie Fahrzeit und Fahrstrecke. Das integrierte Effizienzprogramm unterstützt die fahrende Person mit Verbrauchsdatenübersichten und Sparhinweisen für ökonomischeres Fahren. Die Pausenempfehlung analysiert das Fahrverhalten mittels verschiedener Sensoren. Dabei werden z. B. Lenkbewegungen und Pedalbetätigungen erfasst und mit den individuellen Verhaltensmustern der jeweiligen fahrenden Person abgeglichen. Wenn die Auswertung ergibt, dass Anhaltspunkte für ein Nachlassen der Aufmerksamkeit vorliegen, empfiehlt das System eine Pause durch eine Anzeige im Fahrerinformationssystem und ein akustisches Signal. Das System ist zwischen 60 km/h und 200 km/h aktiv und deaktivierbar.

		Bestellschlüssel	EUR inkl. 19 % MwSt. ¹ EUR ohne MwSt. ¹	Q5	Q5/Q5 Sportback advanced	Q5/Q5 Sportback S line	SQ5/SQ5 Sportback
Fahrerinformationssystem mit Farbdisplay⁵	<p>Die Fahrerinformationen werden im hochauflösenden 7-Zoll-Farbdisplay auf der Instrumententafel angezeigt. Das Display zeichnet sich durch gute Ablesbarkeit und Übersichtlichkeit aus. Neben den grundlegenden Fahrzeuginformationen erfolgt auch – falls vorhanden – die Anzeige zusätzlicher optionaler Funktionen wie Fahrerassistenzsysteme oder Navigation. Zudem werden Hinweise für eine ökonomische Fahrweise angezeigt.</p> <p>Der Bordcomputer mit Kurz- und Langzeitspeicher liefert unter anderem Informationen zu durchschnittlichem und momentanem Kraftstoffverbrauch, Restreichweite, durchschnittlicher Geschwindigkeit sowie Fahrzeit und Fahrstrecke. Das integrierte Effizienzprogramm unterstützt mit Verbrauchsdatenübersichten und Sparhinweisen für ökonomischeres Fahren.</p> <p>Die Pausenempfehlung analysiert das Fahrverhalten mittels verschiedener Sensoren. Dabei werden z. B. Lenkbewegungen und Pedalbetätigungen erfasst und mit den individuellen Verhaltensmustern der jeweiligen fahrenden Person abgeglichen. Wenn die Auswertung ergibt, dass Anhaltspunkte für ein Nachlassen der Aufmerksamkeit vorliegen, empfiehlt das System eine Pause durch eine Anzeige im Fahrerinformationssystem und ein akustisches Signal. Das System ist zwischen 60 km/h und 200 km/h aktiv und deaktivierbar.</p> <p>Zu den Anzeigehalten des Fahrerinformationssystems mit Farbdisplay zählen:</p> <ul style="list-style-type: none"> ▶ Geschwindigkeit (Digitaltacho) ▶ Uhrzeit ▶ Kilometerstand ▶ Außentemperatur ▶ Tankwarnung mit Restreichweite ▶ Schaltempfehlung für Automatikgetriebe im manuellen Modus ▶ aktueller Radiosender oder Musiktitel ▶ Radio- und Medienlisten ▶ Telefonmenü (falls vorhanden) ▶ Informationen von Navigation (falls vorhanden) ▶ Hinweise von Fahrerassistenzsystemen (falls vorhanden) ▶ Verbrauchsdatenübersichten ▶ Sparhinweise für ökonomischeres Fahren ▶ Pausenempfehlung 	9S7	250,- 210,08	●	●	●	○

Anzeigen und Bedienelemente

	Bestellschlüssel	EUR inkl. 19% MwSt. ¹ EUR ohne MwSt. ¹	Q5	Q5/Q5 Sportback advanced	Q5/Q5 Sportback S line	SQ5/SQ5 Sportback
<p>Audi virtual cockpit plus</p>  <p>Mit dem Audi virtual cockpit plus steht ein innovatives, volldigitales Kombiinstrument zur flexiblen und bedarfsgerechten Anzeige von Informationen zur Verfügung. Das 12,3-Zoll-Display hat eine Auflösung in Full-HD-Qualität. Wählbar sind neben der Instrumentendarstellung im „Klassik“-Design die zusätzlichen grafischen Darstellungsoptionen „Dynamik“ und „Sport“. Angezeigt werden können entsprechend den Fahrerbedürfnissen Geschwindigkeit, Drehzahl, Kartendarstellung, Audi connect-Dienste¹³, Radio- und Media-Informationen und vieles mehr.</p> <p>Mit der VIEW-Taste im Multifunktionslenkrad kann intuitiv und zügig zwischen unterschiedlich großen Darstellungen der Rundinstrumente gewechselt werden. Die Anzeige mit kleinen Instrumenten in der progressiven Ansicht ermöglicht große, anschauliche Grafiken des Bordcomputers und der MMI-Inhalte, während in der klassischen Ansicht große Drehzahl- und Geschwindigkeitsanzeigen dargestellt werden.</p> <p>Das Audi virtual cockpit plus bietet:</p> <ul style="list-style-type: none"> ▶ 3 individuelle Darstellungsoptionen: „Dynamik“, „Sport“ und „Klassik“ ▶ Bedienung über das Multifunktionslenkrad ▶ Konfiguration von Bordcomputerwerten im Drehzahlmesser ▶ Darstellung der Navigationskarte als 3D-Geländemodell auf dem hochauflösenden 12,3-Zoll-Full-HD-Farbdisplay ▶ permanente Anzeige von Navigationsinformationen im Bereich des Tachos bei aktiver Routenführung ▶ Pausenempfehlung <p>Hinweis: nur in Verbindung mit Lederlenkrad 3-Speichen mit Multifunktion plus erhältlich</p>	959	600,- 504,20	●	●	●	●
<p>Head-up Display¹⁵</p>  <p>Auf Wunsch werden die Geschwindigkeit und weitere fahrerrelevante Informationen aus optional erhältlichen Ausstattungen wie Assistenzsystemen und Navigation sowie Warnhinweise in den direkten Sichtbereich der fahrenden Person projiziert. Die Blickabwendung von der Fahrbahn wird dadurch reduziert. Die mehrfarbige Anzeige ermöglicht eine kontraststarke Darstellung. Die Projektionsfläche des dezent in die Instrumententafel integrierten Head-up Displays ist in der Höhe und Helligkeit einstellbar.</p>	KS1	980,- 823,53	●	●	●	●

Navigation, Medien und Soundsysteme

	Bestellschlüssel	EUR inkl. 19% MwSt. ¹ EUR ohne MwSt. ¹	Q5	Q5/Q5 Sportback advanced	Q5/Q5 Sportback S line	SQ5/SQ5 Sportback
<p>MMI Radio plus mit MMI touch</p> <ul style="list-style-type: none"> ▶ 10,1-Zoll-Farbdisplay (1.540 x 720) inkl. MMI touch-Bedienung ▶ Fahrerinformationssystem mit 5-Zoll-Monochrom-Display ▶ Audi music interface mit 1 USB-A- sowie 1 USB-C-Anschluss, jeweils mit Daten- und Ladefunktion ▶ Bluetooth-Schnittstelle (Freisprechen und Audiostreaming) ▶ 8 Passivlautsprecher; 4 Lautsprecher vorn und 4 hinten ▶ AM-/FM-Phasendiversity ▶ geschwindigkeitsabhängige Lautstärkeanpassung ▶ Sprachdialogsystem mit Natürlichsprachlichkeit zur Steuerung von Infotainment- und Fahrzeugfunktionen ▶ WLAN-Hardware 			○	○	○	○
<p>MMI Navigation plus mit MMI touch</p>  <p>Navigieren, kommunizieren, informieren oder das umfangreiche Infotainment-Angebot genießen: mit einem Bedienkonzept, das fasziniert – durch die brillante Darstellung auf einem hochauflösenden Farbdisplay, dem Audi virtual cockpit oder dem optionalen großflächigen Head-up Display¹⁵. Ebenso begeistert ist die Bedienung mittels Touchdisplay, Sprachbedienung mit natürlichsprachlicher Interaktion oder einer verbesserten Schriftzeichenerkennung.</p> <p>Zusätzliche Funktionen zum MMI Radio plus mit MMI touch:</p> <ul style="list-style-type: none"> ▶ Navigationssystem¹⁶ auf dem hochauflösenden 10,1-Zoll großen MMI touch-Farbdisplay (1.540 x 720) ▶ 7-Zoll-Fahrerinformationssystem mit wahlweiser Routendarstellung in der Navigationskarte oder mit Richtungspfeilen ▶ Kartenupdate online¹⁷: Download aktueller Navigationsdaten ▶ 3D-Kartendarstellung mit Anzeige vieler Sehenswürdigkeiten und Stadtmodelle ▶ Online-Verkehrsinformationen plus ▶ MMI-Suche: Freitextsuche mit intelligenten Zielvorschlägen bereits während der Eingabe ▶ MMI touch zur schnellen, intuitiven Bedienung – z. B. Zieleingabe per Handschrifterkennung sowie freies Bewegen und Zoomen in der Karte ▶ einfache Bedienung des Infotainments über natürlichsprachliche Interaktion¹⁸ ▶ detaillierte Routeninformationen: Kartenvorschau, Wahl aus Alternativrouten, POIs, Spurempfehlungen, Autobahnausfahrten, Kreuzungsdetailkarten u. v. m. ▶ Nutzung von Navigationsdaten für vorausschauendes und effizientes Fahren, z. B. Tempolimits und Steigungen ▶ Eingabe von bis zu 10 Zwischenzielen ▶ gesamtes Portfolio Audi connect Navigation & Infotainment¹³ 	7UG	2.255,- 1.894,96	●	●	●	●

Navigation, Medien und Soundsysteme

		Bestellschlüssel	EUR inkl. 19% MwSt. ¹ EUR ohne MwSt. ¹	Q5	Q5/Q5 Sportback advanced	Q5/Q5 Sportback S line	SQ5/SQ5 Sportback
MMI Navigation plus mit MMI touch (Fortsetzung)	<ul style="list-style-type: none"> ▶ hochdetaillierte 3D-Citymodelle mit realistischer Gebäudetextur und Fahrspurdarstellung für ausgewählte Städte ▶ Landesinformationen mit Anzeige von länderspezifischen Informationen beim Grenzübertritt z. B. zu geltenden Tempolimits, Vignettenpflicht etc. 						
8 Lautsprecher				○	○	○	○
Digitaler Radioempfang	Zusätzlich zum analogen Senderangebot wird der Empfang von digital ausgestrahlten Radiosendern ¹⁹ nach DAB-Standard, inklusive DAB+ und DMB Audio, angeboten. In Verbindung mit MMI Navigation plus mit MMI touch sucht ein zweiter DAB-Tuner permanent nach alternativen Empfangsfrequenzen des eingestellten Senders, während die Senderliste gleichzeitig aktualisiert wird. Im MMI touch-Display werden programmbegleitende Informationen ²⁰ wie z. B. Interpret oder Titel sowie Zusatzinformationen in Form einer Slideshow (z. B. Cover oder Wetter) angezeigt.			○	○	○	○
Audi Soundsystem	 <p>10 Lautsprecher inklusive Centerspeaker und Subwoofer, 6-Kanal-Verstärker mit einer Gesamtleistung von 180 Watt</p>	9VD	320,- 268,91	●	●	●	●
Bang & Olufsen Premium Soundsystem mit 3D-Klang	 <p>Beim Bang & Olufsen Premium Soundsystem mit 3D-Klang erfolgt die Soundwiedergabe durch 19 Lautsprecher inklusive 3D-Klang-Lautsprechern, Centerspeaker und Subwoofer. Der 16-Kanal-Verstärker besitzt eine Gesamtleistung von 755 Watt.</p> <p>Das Soundfeature 3D-Klang überzeugt durch eine räumliche Klangwiedergabe für die Vordersitze. Dieser wird durch zusätzliche Lautsprecher in der A-Säule, durch die Mitteltöner und die Fraunhofer-Technologie Symphoria erzeugt. Der 3D-Klang kann mit sämtlichen Quellen wiedergegeben werden. So wird im Fahrzeug ein nahezu beispiellos authentisches 3D-Surround-Erlebnis erzeugt und das Gefühl vermittelt, als säße man in der ersten Reihe eines Konzertsaals.</p>	9VS	1.140,- 957,98	●	●	●	●

● = als Sonderausstattung lieferbar ○ = Serienausstattung – = kein Angebot. Erläuterungen zu den Fußnoten finden Sie ab Seite 134.

		Bestellschlüssel	EUR inkl. 19% MwSt. ¹ EUR ohne MwSt. ¹	Q5	Q5/Q5 Sportback advanced	Q5/Q5 Sportback S line	SQ5/SQ5 Sportback
Bang & Olufsen Premium Soundsystem mit 3D-Klang (Fortsetzung)	<p>Symphoria ergänzt diejenigen Dimensionen, die für ein natürliches Klangbild sowie einen ausgewogenen Raumklang unverzichtbar sind. Weite, Tiefe und Höhe bewirken ein bisher unbekanntes Gefühl von Räumlichkeit im Fahrzeug. Der Fahrzeuginnenraum wirkt akustisch größer und die Musik kann sich in ihrer ursprünglichsten Form entfalten.</p> <p>Die Beleuchtung der exklusiven Lautsprecherblenden vorn sorgt für ein eindrucksvolles Designerlebnis.</p>						
Ladekabel USB Type-C™, für Micro-USB-Geräte 	<p>USB-Adapterleitung mit Type-C™-Stecker für die Verwendung von Audi music interface, Smartphone-Interface oder der USB-Ladefunktion</p>	YJV	26,- 21,85	●	●	●	●
Ladekabel USB Type-C™, für Lightning-Geräte 	<p>USB-Adapterleitung mit Type-C™-Stecker für die Verwendung von Audi music interface, Smartphone-Interface oder der USB-Ladefunktion. Die USB-Type-C™-Buchse im Fahrzeug unterstützt 15 W. Das USB-Ladekabel mit Type-C™-Stecker für mobile Endgeräte mit Lightning-Buchse unterstützt die Schnellladefunktion ab Apple iPhone 8.</p>	YJT	31,- 26,05	●	●	●	●
Ladekabel USB Type-C™, für Type-C™-Geräte 	<p>USB-Adapterleitung mit Type-C™-Stecker für die Verwendung von Audi music interface, Smartphone-Interface oder der USB-Ladefunktion. Die USB-Type-C™-Buchse im Fahrzeug unterstützt 15 W. Die Power-Delivery-Funktion bis zu 60 Watt wird unterstützt.</p>	YJU	26,- 21,85	●	●	●	●

Telefon und Kommunikation

		Bestellschlüssel	EUR inkl. 19% MwSt. ¹ EUR ohne MwSt. ¹	Q5	Q5/Q5 Sportback advanced	Q5/Q5 Sportback S line	SQ5/SQ5 Sportback
<p>Audi connect Notruf & Service mit Audi connect Remote & Control^{10,13,21}</p> <p>Audi connect Notruf & Service Die Audi connect Notruf & Service-Dienste sorgen für ein sicheres Gefühl auf jeder Fahrt – egal, was passiert und wohin der Weg führt. So wird zum Beispiel im Falle eines schweren Unfalls ein automatischer Notruf an die Audi Notrufzentrale ausgelöst. Mithilfe der automatisch übermittelten Fahrzeuginformationen kann schnellstmöglich Hilfe organisiert werden. Auch bei einer Panne oder einem leichten Unfall steht mit dem Online-Pannruf und dem Audi Schadenservice unmittelbar Hilfe bereit.</p> <p>Das Paket beinhaltet folgende Dienste:</p> <ul style="list-style-type: none"> ▶ Audi connect Notruf²² ▶ Online-Pannruf ▶ Audi Schadenservice ▶ Audi Servicetermin online²³ <p>Audi connect Remote & Control Die Dienste von Audi connect Remote & Control vernetzen das Fahrzeug mit dem Smartphone. Mit der myAudi App^{10,24} kann aus der Ferne auf das Fahrzeug zugegriffen, die letzte Parkposition und der aktuelle Fahrzeugstatus eingesehen werden. Dazu gehören unter anderem der aktuelle Tank- und Ölfüllstand, der aktuelle Kilometerstand, die nächste fällige Inspektion sowie die Information, ob Türen und Fenster verschlossen sind. Bei Bedarf kann das Fahrzeug aus der Ferne ver- und entriegelt werden. Bestimmte optionale Sonderausstattungen können zusätzlich von der Online-Anbindung profitieren. So kann sowohl die Standheizung über die myAudi App gestartet oder programmiert als auch eine Push-Benachrichtigung beim Auslösen der Diebstahlwarnanlage an das Smartphone gesendet werden.</p> <p>Das Paket beinhaltet folgende Dienste:</p> <ul style="list-style-type: none"> ▶ Parkposition ▶ Fahrzeugstatus ▶ Fernsteuerung Ver- und Entriegeln²⁵ ▶ Fernsteuerung Standheizung²⁶ ▶ Push-Benachrichtigung Diebstahlwarnanlage²⁷ 				○	○	○	○
<p>Bluetooth-Schnittstelle</p> <p>Das Smartphone³⁷ kann mittels Bluetooth mit dem Fahrzeug verbunden werden, um Musik über das Fahrzeug abzuspielen oder Telefonate zu führen. Zum Freisprechen können zwei Mobiltelefone gleichzeitig verbunden werden. Die kompletten Kontaktdaten werden nur vom – im MMI hinterlegten – ersten Haupttelefon angezeigt. Je nach Smartphone-Modell können auch E-Mails und SMS mittels Bluetooth im MMI angezeigt werden.</p>				○	○	○	○

● = als Sonderausstattung lieferbar ○ = Serienausstattung – = kein Angebot. Erläuterungen zu den Fußnoten finden Sie ab Seite 134.

		Bestellschlüssel	EUR inkl. 19 % MwSt. ¹ EUR ohne MwSt. ¹	Q5	Q5/Q5 Sportback advanced	Q5/Q5 Sportback S line	SQ5/SQ5 Sportback
Audi phone box light³⁷	<p>Je nach Smartphone-Modell können auch E-Mails und SMS mittels Bluetooth im MMI angezeigt werden. Die für das Laden und Verstauen vorgesehene universelle Smartphone-Ablage mit den Abmessungen 170 x 87 mm befindet sich im Vorderbereich des Fahrzeugs. Die Ablage ist ausreichend dimensioniert für größere Smartphones. Da immer mehr kompatible Mobilfunktelefone kabellos geladen werden können, besitzt die Audi phone box light neben dem USB-Anschluss zum Laden eine induktive Ladefunktion (Qi-Standard).</p> <p>Die Audi phone box light beinhaltet:</p> <ul style="list-style-type: none"> ▶ universelle Bluetooth-Schnittstelle ▶ komfortable, integrierte Freisprecheinrichtung ▶ Lademöglichkeit über USB-A-Anschluss oder per Wireless Charging (Qi-Standard) ▶ Vergessenswarnung 	9ZV	250,- 210,08	●	●	●	●
Audi phone box³⁸	 <p>Das Smartphone kann mittels Bluetooth mit dem Fahrzeug gekoppelt werden, um entweder zu telefonieren oder Musik im Fahrzeug abzuspielen. Je nach Smartphone-Modell können auch E-Mails und SMS mittels Bluetooth im MMI angezeigt werden. Die für das Laden und Verstauen vorgesehene universelle Smartphone-Ablage im Vorderbereich des Fahrzeugs verfügt über eine Kopplung mit der Fahrzeugantenne, was die Empfangs- und Gesprächsqualität verbessert. Zudem wird die Handystrahlung im Fahrzeuginnenraum etwas verringert, da weniger Sendeleistung des Mobiltelefons benötigt wird. Die Ablage ist mit den Abmessungen 170 x 87 mm ausreichend dimensioniert für größere Smartphones. Da immer mehr kompatible Mobilfunktelefone kabellos geladen werden können, verfügt die Audi phone box neben dem USB-Anschluss zum Laden über eine induktive Ladefunktion (Qi-Standard). Die Ladestatusanzeige wird im MMI touch-Display angezeigt. Sollte das Smartphone beim Verlassen des Fahrzeugs noch in der Ablage liegen, erinnert die Vergessenswarnung im MMI daran, das Smartphone mitzunehmen.</p> <p>Die Audi phone box beinhaltet:</p> <ul style="list-style-type: none"> ▶ universelle Bluetooth-Schnittstelle ▶ komfortable, integrierte Freisprecheinrichtung ▶ Koppelantenne zur Verbindung des Mobiltelefons mit der Außenantenne für verbesserte Empfangsqualität und geringere Handystrahlung im Fahrzeuginnenraum ▶ LTE-Unterstützung ▶ Lademöglichkeit über USB-Anschluss oder per Wireless Charging (Qi-Standard) ▶ Vergessenswarnung ▶ Ladestatusanzeige im MMI touch-Display 	9ZE	450,- 378,15	●	●	●	●

Telefon und Kommunikation

		Bestellschlüssel	EUR inkl. 19% MwSt. ¹ EUR ohne MwSt. ¹	Q5	Q5/Q5 Sportback advanced	Q5/Q5 Sportback S line	SQ5/SQ5 Sportback
Smartphone-Interface³⁷	<p>Das Smartphone-Interface verbindet Ihr Smartphone mit Ihrem Audi Q5 und bringt Ihre Smartphone-Inhalte nahtlos direkt aufs MMI-Display.³⁹ Navigation, Telefonie, Musik und ausgewählte Third-Party Apps⁴⁰ lassen sich komfortabel über das MMI touchDisplay sowie per Sprachbedienung steuern. Die Verbindung kann dabei entweder mithilfe eines passenden USB-Kabels oder kabellos erfolgen.⁴¹</p> <p>Es können nach Auslieferung des Fahrzeugs weitere Funktionen bei Bedarf über den myAudi Shop gebucht werden. Dazu besuchen Sie einfach den Online-Shop, den Sie über myAudi erreichen. Dort kann auch die passende Laufzeit gewählt werden.</p> <p>Smartphone-Interface kann genutzt werden mit:</p> <ul style="list-style-type: none"> ▶ Bei Apple-Geräten mindestens ein iPhone 6, aktuellste iOS-Version empfohlen. Dabei müssen WLAN, Bluetooth und Siri auf dem Smartphone eingeschaltet sein. ▶ Bei Android-Geräten: Android-Version 11.0, Unterstützung des 5-GHz-WLANs und installierte Android Auto-App 	IU1	825,- 693,28	●	●	●	●

Assistenzsysteme

		Bestellschlüssel	EUR inkl. 19% MwSt. ¹ EUR ohne MwSt. ¹	Q5	Q5/Q5 Sportback advanced	Q5/Q5 Sportback S line	SQ5/SQ5 Sportback
Assistenzpaket Parken^{5,42}	<p>Das Assistenzpaket Parken beinhaltet:</p> <ul style="list-style-type: none"> ▶ Parkassistent mit Einparkhilfe plus ▶ Umgebungskameras <p>Die vier weitwinkligen Umgebungskameras machen die Hinderniserkennung, das Ein- und Ausparken sowie das Rangieren noch komfortabler.</p> <p>Der Parkassistent mit Einparkhilfe plus erkennt geeignete Parkplätze. Durch gezielte Lenkmanöver wird beim Ein- und Ausparken aktiv unterstützt. Eine optische Anzeige warnt vor Hindernissen.</p> <p>Im Erfassungsbereich der Ultraschallsensoren hilft der Parkassistent bei der Suche nach einem geeigneten Parkplatz entlang der Fahrbahn. Bei Querparklücken wird der Einparkweg, bei Längsparklücken der Ein- und Ausparkweg berechnet.</p> <p>Beim Ein- und Ausparken unterstützt das System durch gezielte Lenkmanöver. Es muss lediglich nach Anweisungen im Display der Gangwechsel vorgenommen, Gas gegeben, gebremst sowie der Parkvorgang vollumfänglich überwacht werden. Sogar Parkmanöver in mehreren Zügen werden unterstützt. Die Umgebungsanzeige kann innerhalb von Systemgrenzen vor Hindernissen vor und hinter dem Fahrzeug sowie lenkwinkelabhängig vor seitlichen Hindernissen warnen. Die Aktivierung erfolgt mit der Parkassistenten-Taste in der Mittelkonsole.</p> <p>Für noch komfortableres Rangieren liefern die Umgebungskameras eine Vielzahl von Ansichten der unmittelbaren Umgebung des Fahrzeugs. Dabei kann man sich während der Rangiermanöver an praktischen Hilfslinien orientieren. Vier weitwinklige Umgebungskameras erfassen den gesamten Bereich unmittelbar um das Fahrzeug.</p> <p>Hinweis: nur in Verbindung mit Außenspiegel elektrisch einstell-, beheiz- und anklappbar, beidseitig automatisch abblendend und Innenspiegel automatisch abblendend, rahmenlos erhältlich</p>	PCF	1.200,- 1.008,40	●	●	●	●

Assistenzsysteme

		Bestellschlüssel	EUR inkl. 19% MwSt. ¹ EUR ohne MwSt. ¹	Q5	Q5/Q5 Sportback advanced	Q5/Q5 Sportback S line	SQ5/SQ5 Sportback
<p>Assistenzpaket Tour^{5,42}</p> <p>Das Assistenzpaket Tour beinhaltet eine Auswahl an Assistenzsystemen, die den Fahrkomfort insbesondere auf Überland- und Langstreckenfahrten erhöhen können. Das Assistenzpaket Tour beinhaltet folgende Assistenzsysteme:</p> <ul style="list-style-type: none"> ▶ adaptive cruise control (ACC) ▶ Stauassistent ▶ Audi active lane assist ▶ prädiktiver Effizienzassistent ▶ Audi pre sense front <p>Im Regelbereich von 0 bis 250 km/h unterstützt adaptive cruise control (ACC) und Geschwindigkeitsbegrenzer dabei, die eingestellte Geschwindigkeit und den Abstand zum vorderen Fahrzeug zu regeln. Wird ein vorausfahrendes Fahrzeug erkannt, kann adaptive cruise control (ACC) und Geschwindigkeitsbegrenzer das Fahrzeug automatisch abbremsen bzw. beschleunigen. Der voreingestellte Abstand bleibt dabei weitestgehend konstant. Dazu stehen fünf wählbare Abstandsstufen zur Verfügung. Zusätzlich kann das Beschleunigungs- und Regelverhalten über Audi drive select konfiguriert werden. Die Stop-and-go-Funktion ermöglicht eigenständiges Bremsen bis zum Stillstand und automatisiertes Wiederauffahren auf Fahrerwunsch.</p> <p>Der Stauassistent unterstützt im Regelbereich von 0 bis 65 km/h bei der Lenkarbeit. Das System erkennt im Rahmen von Systemgrenzen Fahrspurmarkierungen, Randbebauungen, Fahrzeuge auf Nebenspuren sowie mehrere vorausfahrende Fahrzeuge. Aus diesen Informationen leitet das System einen virtuellen Fahrschlauch ab und führt das Fahrzeug in diesem. Durch die Vielzahl der einbezogenen Parameter bietet der Stauassistent komfortableres und natürliches Fahren in Stausituationen. Oberhalb von 65 km/h unterstützt der Audi active lane assist bei der Spurhaltung.</p> <p>Die Bedienung von adaptive cruise control (ACC) und Geschwindigkeitsbegrenzer erfolgt über einen separaten Lenkstockhebel. Es können Geschwindigkeiten im Bereich von 20 bis 250 km/h gesetzt werden.</p> <p>Audi pre sense front ist über das MMI-Car-Menü konfigurierbar und deaktivierbar. In Verbindung mit der optionalen MMI Navigation plus mit MMI touch nutzen adaptive cruise control (ACC) und Geschwindigkeitsbegrenzer zudem die Daten des prädiktiven Effizienzassistenten für eine vorausschauende und adaptive Regelung der Geschwindigkeit auch ohne vorausfahrendes Fahrzeug.</p> <p>Audi pre sense front ergänzt das serienmäßige Audi pre sense city um eine Kollisionswarnung. Es warnt innerhalb der Systemgrenzen vor drohenden Kollisionen mit Fahrzeugen und leitet Teil- oder Zielbremsungen ein.</p>	<p>PCN</p> <p>1.340,- 1.126,05</p>	●	●	●	●	●	●



		Bestellschlüssel	EUR inkl. 19% MwSt. ¹ EUR ohne MwSt. ¹	Q5	Q5/Q5 Sportback advanced	Q5/Q5 Sportback S line	SQ5/SQ5 Sportback
Assistenzpaket Tour ^{5,42} (Fortsetzung)	<p>Der Ausweichassistent unterstützt zusätzlich während eines kritischen Ausweichvorgangs durch ein unterstützendes Lenkmoment.</p> <p>Der Abbiegeassistent erkennt innerhalb der Systemgrenzen beim Linksabbiegen entgegenkommende Fahrzeuge auf der Gegenfahrbahn.</p> <p>Die kamerabasierte Verkehrszeichenerkennung^{44,45} unterstützt beim Fahren, indem innerhalb der Systemgrenzen erkannte Verkehrszeichen, wie beispielsweise Überholverbote und Geschwindigkeitsbegrenzungen inklusive temporärer Geschwindigkeitsgebote (z. B. auf Autobahnen), angezeigt werden. Die kamerabasierte Verkehrszeichenerkennung hat einen rein informativen Charakter.</p> <p>Hinweis: nur in Verbindung mit Einparkhilfe plus, Fahrerinformationssystem mit Farbdisplay, Lederlenkrad im 3-Speichen-Design mit Multifunktion plus, MMI Navigation plus mit MMI touch, Audi connect Navigation & Infotainment erhältlich</p>						
Assistenzpaket Stadt ^{5,42}	<p>Das Assistenzpaket Stadt enthält Assistenzfunktionen speziell für den urbanen Verkehr. Im Paket enthalten sind:</p> <ul style="list-style-type: none"> ▶ Spurwechselwarnung ▶ Einparkhilfe plus ▶ Rückfahrkamera ▶ Ausstiegswarnung ▶ Querverkehrsassistent hinten ▶ Audi pre sense basic ▶ Audi pre sense rear <p>Die im Assistenzpaket Stadt zusammengefassten Assistenzfunktionen nutzen die Daten der Front- bzw. Heckradarsensoren sowie der Ultraschallsensoren vorn und hinten. Werden im Detektionsbereich von der Sensorik Fahrzeuge erkannt, werden jeweils von einzelnen dafür ausgelegten Assistenzsystemen mehrstufige Warnhinweise eingeleitet. Wird nicht reagiert, kann die Kombination von Audi pre sense basic und Audi pre sense rear Schutzmaßnahmen wie die Optimierung der Sitzposition und die Einleitung des Schließvorgangs der Fenster auslösen.</p> <p>Die Spurwechselwarnung unterstützt im Funktionsbereich ab ca. 15 km/h dabei, das Verkehrsgeschehen hinter dem Fahrzeug zu überwachen.</p> <p>Die Einparkhilfe plus unterstützt beim Ein- und Ausparken sowie beim Rangieren durch akustische und optische Warnhinweise.</p> <p>Die Rückfahrkamera stellt im MMI touch-Display den Erfassungsbereich hinter dem Fahrzeug dar. Dynamische und statische Anzeigeelemente unterstützen beim Einparken oder Rangieren. Werden bei einem stehenden Fahrzeug die Türen geöffnet, warnt die Ausstiegswarnung vor einer drohenden Kollision mit erkannten Verkehrsteilnehmenden, die sich von hinten nähern.</p>	PCM	1.040,- 873,95	●	●	●	●

Assistenzsysteme

		Bestellschlüssel	EUR inkl. 19% MwSt. ¹ EUR ohne MwSt. ¹	Q5	Q5/Q5 Sportback advanced	Q5/Q5 Sportback S line	SQ5/SQ5 Sportback
Assistenzpaket Stadt ^{5,42} (Fortsetzung)	<p>Der Querverkehrsassistent hinten kann beim Rückwärtsfahren bis ca. 15 km/h (z. B. beim Ausparken) vor einer drohenden Kollision mit herannahenden, bewegten Objekten (z. B. Autos im Querverkehr) warnen.</p> <p>Audi pre sense basic und Audi pre sense rear leiten, wenn erforderlich, im Rahmen der Systemgrenzen präventive Schutzmaßnahmen für die im Fahrzeug sitzenden Personen ein.</p>						
Assistenzpaket Stadt mit Assistenzpaket Parken ^{5,42}	<p>Paketinhalte:</p> <ul style="list-style-type: none"> ▶ Audi pre sense rear ▶ Parkassistent mit Einparkhilfe plus ▶ Spurwechselwarnung ▶ Umgebungskameras <p>Hinweis: nur in Verbindung mit Außenspiegel elektrisch einstell-, beheiz- und anklappbar, beidseitig automatisch abblendend und Innenspiegel automatisch abblendend, rahmenlos erhältlich</p>	PCZ	2.010,- 1.689,08	●	●	●	●
Audi active lane assist mit kamerabasierter Verkehrszeichenerkennung und Fernlichtassistent ⁵	<p>Das System warnt bei unbeabsichtigtem Überfahren der Fahrbahnmarkierung. Durch Lenkimpulse wird die Spurhaltung unterstützt. Die kamerabasierte Verkehrszeichenerkennung^{44,45} unterstützt bei der Erkennung von wichtigen Verkehrszeichen; inklusive Fernlichtassistent. Im Paket enthalten sind:</p> <ul style="list-style-type: none"> ▶ Audi active lane assist ▶ Fernlichtassistent ▶ kamerabasierte Verkehrszeichenerkennung^{44,45} <p>Der Audi active lane assist mit kamerabasierter Verkehrszeichenerkennung und Fernlichtassistent unterstützt innerhalb der Systemgrenzen komfortabel bei der Spurhaltung. Ist das System aktiviert und funktionsbereit und wurde kein Blinker gesetzt, hilft der Audi active lane assist durch korrigierende Lenkeingriffe, das Fahrzeug innerhalb erkannter Fahrbahnbegrenzungslinien zu führen. Dabei kann gewählt werden, ob man kontinuierlich oder erst kurz vor Überfahren der Spurmarkierung unterstützt werden möchte. Das heißt, die Zeitpunkte der korrigierenden Lenkeingriffe früh oder spät sind wählbar. Eine zusätzliche Lenkradvibration kann auf Fahrerwunsch eingestellt werden. Ferner wird das System durch ein Lenkrad mit Griffenerkennung in spezifischem Lenkraddesign unterstützt. Das System hat einen Funktionsbereich von ca. 65 bis maximal 250 km/h. Das System wird aktiviert, sobald die Zündung eingeschaltet wird. Es kann zusätzlich über das MMI touch-Display manuell ein- und ausgeschaltet werden.</p> <p>Der Fernlichtassistent erkennt im Rahmen der Systemgrenzen selbstständig Scheinwerfer des Gegenverkehrs, Rückleuchten anderer Fahrzeuge und Lichtquellen von Ortschaften. Je nach Verkehrssituation wird das Fernlicht automatisch ein- oder ausgeschaltet. In Verbindung mit der optionalen MMI Navigation plus mit MMI touch ist die kamerabasierte Verkehrszeichenerkennung^{44,45} enthalten.</p>	PCB	600,- 504,20	●	●	●	●

		Bestellschlüssel	EUR inkl. 19 % MwSt. ¹ EUR ohne MwSt. ¹	Q5	Q5/Q5 Sportback advanced	Q5/Q5 Sportback S line	SQ5/SQ5 Sportback
Audi active lane assist mit kamerabasierter Verkehrszeichenerkennung und Fernlichtassistent⁵ (Fortsetzung)	Die kamerabasierte Verkehrszeichenerkennung hat einen rein informativen Charakter. Hinweis: nur in Verbindung mit MMI Navigation plus mit MMI touch und Lederlenkrad 3-Speichen mit Multifunktion plus erhältlich						
Spurwechselwarnung inklusive Audi pre sense rear^{5,42}	Das Paket beinhaltet: <ul style="list-style-type: none"> ▶ Spurwechselwarnung ▶ Audi pre sense rear ▶ Ausstiegswarnung (in Verbindung mit der optionalen Einparkhilfe plus oder dem Parkassistenten) ▶ Querverkehrsassistent hinten (in Verbindung mit der optionalen Einparkhilfe plus oder dem Parkassistenten) <p>Die Spurwechselwarnung unterstützt im Funktionsbereich ab ca. 15 km/h dabei, das Verkehrsgeschehen hinter dem Fahrzeug zu überwachen. Zwei im Heck verbaute Radarsensoren erfassen Fahrzeuge, die sich seitlich von hinten nähern. Es können der Abstand sowie die Geschwindigkeitsdifferenz gemessen und analysiert werden. Bei einer für einen Spurwechsel als kritisch eingestuften Situation erfolgt die Warnung durch LED-Anzeigen am jeweiligen Außenspiegel. Wird in diesem Moment durch Blinken ein Spurwechsel signalisiert und erkennt das System eine kritische Situation, erfolgt eine Warnung durch zusätzliches Aufblinken der Warn-LEDs. Die Aktivierung erfolgt einmalig im MMI-Car-Menü.</p> <p>Audi pre sense rear erkennt durch die zusätzlich verbauten Radarsensoren im Rahmen von Systemgrenzen mögliche Heckkollisionen. Es werden präventiv die vorderen Gurte elektrisch gestrafft. Ebenso schließen sich die Fenster und – falls vorhanden – das Panorama-Glasdach. Die Warnblinker werden mit erhöhter Blinkfrequenz angesteuert, um den umgebenden Verkehr zu warnen.</p> <p>In Kombination mit der optionalen Einparkhilfe plus oder dem Parkassistenten sind zusätzlich die Ausstiegswarnung und der Querverkehrsassistent hinten enthalten.</p>	PCH	810,- 680,67	●	●	●	●
Spurverlassenswarnung	Hilft innerhalb der Systemgrenzen, ein unbeabsichtigtes Verlassen der Fahrspur zu vermeiden. Ist das System aktiviert und funktionsbereit und wurde kein Blinker gesetzt, hilft die Spurverlassenswarnung durch korrigierende Lenkeingriffe, ein Überfahren von erkannten Fahrbahnbegrenzungslinien zu vermeiden. Eine zusätzliche Lenkradvibration kann auf Fahrerwunsch eingestellt werden. Das System hat einen Funktionsbereich ab ca. 60 bis maximal 250 km/h.	6I3	150,- 126,05	●	●	●	●

Assistenzsysteme

		Bestellschlüssel	EUR inkl. 19% MwSt. ¹ EUR ohne MwSt. ¹	Q5	Q5/Q5 Sportback advanced	Q5/Q5 Sportback S line	SQ5/SQ5 Sportback
Geschwindigkeitsregelanlage mit Geschwindigkeitsbegrenzer⁵	<p>Ab etwa 20 km/h kann das System die gewünschte Geschwindigkeit konstant halten. Die Regelung erfolgt durch Anpassung der Motorleistung bzw. durch aktive Bremseingriffe, sofern Motor- und Bremsleistung es zulassen. Die Bedienung erfolgt über einen separaten Lenkstockhebel. Dabei wird die gesetzte Geschwindigkeit in allen Anzeigeelementen angezeigt. Falls das optionale Head-up Display^{1,5} mitbestellt wurde, erscheint darin eine Zusatzanzeige.</p> <p>Der Geschwindigkeitsbegrenzer ermöglicht das individuelle Begrenzen der Maximalgeschwindigkeit, z. B. innerhalb von geschlossenen Ortschaften. Beim Erreichen des eingestellten Limits regelt das Fahrzeug ab. Die Begrenzung kann jederzeit deaktiviert sowie durch Kick-down überschritten werden. Die Bedienung erfolgt über einen separaten Lenkstockhebel.</p>			<input type="radio"/>	<input type="radio"/>	<input type="radio"/>	<input type="radio"/>
Mit Multifunktionskamera				<input type="radio"/>	<input type="radio"/>	<input type="radio"/>	<input type="radio"/>
Rückfahrkamera⁵	 <p>Die Rückfahrkamera stellt im MMI touch-Display den Erfassungsbereich hinter dem Fahrzeug dar. Dynamische und statische Anzeigeelemente unterstützen beim Einparken oder Rangieren. Es können zwei Modi für Querparken und Anhängermodus^{4,3} ausgewählt werden. Abhängig vom gewählten Modus werden die berechnete Fahrspur sowie Hilfs- und Führungslinien angezeigt. Die Rückfahrkamera ist unauffällig in die Griffleiste der Gepäckraumklappe integriert und wird durch das Einlegen des Rückwärtsgangs oder über eine Taste in der Mittelkonsole aktiviert.</p> <p>Hinweis: nur in Verbindung mit Einparkhilfe plus erhältlich</p>	KA2	430,- 361,34	<input checked="" type="radio"/>	<input checked="" type="radio"/>	<input checked="" type="radio"/>	<input checked="" type="radio"/>
Einparkhilfe hinten⁵	 <p>unterstützt das rückwärtige Einparken und Rangieren innerhalb der Systemgrenzen durch akustisches Anzeigen des Abstands hinter dem Fahrzeug zu einem erkannten Objekt; Messung durch Ultraschallsensoren, unauffällig in den Stoßfänger integriert; aktiv bei eingelegtem Rückwärtsgang</p>			<input type="radio"/>	<input type="radio"/>	<input type="radio"/>	<input type="radio"/>

		Bestellschlüssel	EUR inkl. 19% MwSt. ¹ EUR ohne MwSt. ¹	Q5	Q5/Q5 Sportback advanced	Q5/Q5 Sportback S line	SQ5/SQ5 Sportback
Einparkhilfe plus⁵	 <p>Durch die Nutzung von Daten der in die Stoßfänger integrierten Ultraschallsensoren unterstützt die akustische und optische Einparkhilfe vorn und hinten beim Ein- und Ausparken sowie beim Rangieren. Abhängig vom Lenkeinschlag und von der Fahrtrichtung wird der Abstand zu erkannten Objekten in einer selektiven, optischen Darstellung im oberen MMI touch-Display angezeigt. Erkannte Hindernisse außerhalb des Fahrwegs werden als weißes Segment angezeigt. Rote Segmente stellen erkannte Hindernisse im Fahrweg dar. Eine virtuelle Fahrspuranzeige bietet zudem seitliche Führungslinien, die anhand des aktuell gewählten Lenkeinschlags vorausberechnet werden. Die Aktivierung erfolgt durch Einlegen des Rückwärtsgangs, über eine Taste in der Mittelkonsole sowie automatisch, sobald der Abstand zu einem erkannten Objekt weniger als ca. 90 cm beträgt.</p>	7X2	380,- 319,33	●	●	●	●
Parkassistent mit Einparkhilfe plus⁵	<p>Im Erfassungsbereich der Ultraschallsensoren hilft der Parkassistent bei der Suche nach einem geeigneten Parkplatz entlang der Fahrbahn. Bei Querparklücken wird der Einparkweg, bei Längsparklücken der Ein- und Ausparkweg berechnet. Beim Ein- und Ausparken unterstützt das System durch gezielte Lenkmanöver. Es muss lediglich nach Anweisungen im Display der Gangwechsel vorgenommen, Gas gegeben, gebremst sowie der Parkvorgang vollumfänglich überwacht werden. Sogar Parkmanöver in mehreren Zügen werden unterstützt. Die Umgebungsanzeige kann innerhalb von Systemgrenzen vor Hindernissen vor und hinter dem Fahrzeug sowie lenkwinkelabhängig vor seitlichen Hindernissen warnen. Die Aktivierung erfolgt mit der Parkassistent-Taste in der Mittelkonsole.</p>	7X5	650,- 546,22	●	●	●	●
Audi pre sense city⁵	<p>Eine drohende Kollision mit Fahrzeugen und Fußgängern kann im Rahmen von Systemgrenzen im Geschwindigkeitsbereich bis ca. 85 km/h erkannt werden. Das System warnt in diesem Fall optisch, akustisch und gegebenenfalls mit einem Bremsruck. Es kann bei Bedarf eine Vollverzögerung einleiten, um die Kollisionsgeschwindigkeit zu reduzieren bzw. die Kollision unter Umständen zu vermeiden.</p>			○	○	○	○
Audi pre sense basic⁵	<p>Audi pre sense basic leitet, wenn erforderlich, im Rahmen der Systemgrenzen durch die Vernetzung und den Abgleich unterschiedlicher Fahrzeugsysteme wie der elektronischen Stabilisierungskontrolle (ESC) präventive Schutzmaßnahmen für die Insassen ein.</p> <p>Bei erkanntem instabilen Fahrzustand werden die vorderen Gurte elektrisch gestrafft, um eine Vor- oder Seitenverlagerung der Insassen zu minimieren. Situationsbedingt schließen sich die Fenster sowie – falls vorhanden – das Panorama-Glasdach. Die Warnblinkanlage zur Warnung des nachfolgenden Verkehrs wird aktiviert.</p> <p>Zu den Schutzmaßnahmen durch Audi pre sense basic gehören:</p> <ul style="list-style-type: none"> ▶ Straffung der vorderen Sicherheitsgurte ▶ Aktivierung der Warnblinkanlage zur Warnung anderer Verkehrsteilnehmer ▶ Einleitung des Schließvorgangs der Fenster und des Panorama-Glasdachs (falls mitbestellt) 	7W1	250,- 210,08	●	●	●	●

Assistenzsysteme

		Bestellschlüssel	EUR inkl. 19% MwSt. ¹ EUR ohne MwSt. ¹	Q5	Q5/Q5 Sportback advanced	Q5/Q5 Sportback S line	SQ5/SQ5 Sportback
Elektromechanische Parkbremse	umfasst Parkbremsfunktion im Stand, Anfahrhilfe durch automatisches Lösen beim Anfahren und Notbremsfunktion während der Fahrt über alle 4 Räder			○	○	○	○
Halteassistent⁵	Der Halteassistent hält das Fahrzeug nach dem Anhalten an im Straßenverkehr üblichen Steigungen und in Gefällen zeitlich unbegrenzt.	UH2	80,- 67,23	●	●	●	●
Kamerabasierte Verkehrszeichenerkennung^{5,44}	 <p>Die kamerabasierte Verkehrszeichenerkennung unterstützt, indem innerhalb der Systemgrenzen erkannte Verkehrszeichen, wie beispielsweise Geschwindigkeitsbegrenzungen, Überholverbote und temporäre Geschwindigkeitsgebote, angezeigt werden. Sollte sich ein Verkehrszeichen außerhalb des Sichtbereichs der Kamera befinden, kann es aus den in den Navigationsdaten hinterlegten Informationen der optionalen MMI Navigation plus mit MMI touch, die mitbestellt werden muss, bereitgestellt werden. Die Anzeige der Verkehrszeichenerkennung erfolgt automatisch im Display des Kombiinstrumentes bzw. im optionalen Audi virtual cockpit plus und ist über das Multifunktionslenkrad konfigurierbar. Es können bis zu drei Verkehrszeichen exklusiv oder das zum aktuellen Zeitpunkt relevante Gebot als Zusatzanzeige zu einem weiteren System (z. B. digitaler Geschwindigkeitsanzeige) dargestellt werden. Im MMI touch gibt es zusätzlich die Möglichkeit, eine verkehrszeichenbasierte Warnung bei Überschreiten des erkannten Geschwindigkeitsgebots auszuwählen.</p> <p>Die kamerabasierte Verkehrszeichenerkennung hat einen rein informativen Charakter.</p> <p>Die kamerabasierte Verkehrszeichenerkennung umfasst:</p> <ul style="list-style-type: none"> ▶ kamerabasierte Erkennung und Anzeige von Überholverboten und Geschwindigkeitsbegrenzungen inklusive temporärer Geschwindigkeitsgebote ▶ Erkennung von Beginn und Ende von Autobahnen, Kraftfahrstraßen, Ortschaften sowie von verkehrsberuhigten Bereichen und Anzeige des dazugehörigen Geschwindigkeitslimits⁴⁵ ▶ situationsabhängige Anzeige und Bewertung bei Nässe, bei tageszeitabhängigen Geschwindigkeitsbegrenzungen und im Anhängerbetrieb⁴³ <p>Hinweis: nur in Verbindung mit Fahrerinformationssystem mit Farbdisplay und MMI Navigation plus mit MMI touch erhältlich</p>	QR9	250,- 210,08	●	●	●	●

Fahrwerke/Bremsen

		Bestellschlüssel	EUR inkl. 19% MwSt. ¹ EUR ohne MwSt. ¹	Q5	Q5/Q5 Sportback advanced	Q5/Q5 Sportback S line	SQ5/SQ5 Sportback
Elektromechanische Servolenkung	wartungsfreie Zahnstangenlenkung mit geschwindigkeitsabhängiger Lenkunterstützung; präzises Lenkgefühl bei hohem Tempo, hervorragende Unterstützung beim Einparken			○	○	○	○
quattro	<p>Der Audi Q5 verfügt serienmäßig über einen vollvariablen quattro Antrieb. So kann eine bedarfsgerechte Verteilung der Antriebskräfte auf die einzelnen Räder erfolgen.</p> <p>Der permanente Allradantrieb mit asymmetrisch-dynamischer Momentenverteilung über ein selbstsperrendes Mittendifferenzial und radselektiver Momentensteuerung verteilt die Antriebskraft im normalen Fahrbetrieb zwischen Vorder- und Hinterachse im Verhältnis 40 : 60. Die Antriebskraft wird dabei proaktiv auf die Achsen verteilt, ohne dass durch Sensoren ein Radschlupf erkannt werden muss. Die mechanisch arbeitende Sperrfunktion ist auf sehr gute Fahrdynamik ausgelegt und verteilt die Antriebsmomente ohne Zeitverzug auf Vorder- und Hinterachse. Dies führt zu herausragender Traktion und Spurstabilität. Die in die ESC integrierte radselektive Momentensteuerung bremst bei sportlicher Kurvenfahrt die kurveninneren Räder sanft ab und erhöht somit das Antriebsmoment auf die kurvenäußeren Räder. Dies bedeutet verbesserte Dynamik in Kurven und ein präziseres und neutraleres Fahrverhalten.</p> <p>Hinweis: nur für 50 TDI quattro und SQ5/SQ5 Sportback</p>			○/-	○/-	○/-	○
quattro mit ultra Technologie	<p>Permanent verfügbarer Allradantrieb mit aktiv geregelter Momentenverteilung, ultra-Technologie und radselektiver Momentensteuerung. Der intelligente Allradantrieb quattro mit ultra-Technologie überwacht permanent den Fahrzustand und verteilt die Kraft situationsabhängig auf die Vorder- und Hinterachse. Erfordert eine Fahrsituation keinen Allradantrieb, kann die komplette Hinterachse vom Antrieb abgekoppelt werden. Gesamtwirkungsgrad und Effizienz können dadurch spürbar gesteigert werden. Bei sportlicher Kurvenfahrt werden die kurveninneren Räder sanft abgebremst und somit das Antriebsmoment an den kurvenäußeren Rädern erhöht. Das führt zu verbesserter Dynamik in Kurven und einem präziseren und neutraleren Fahrverhalten.</p> <p>quattro mit ultra-Technologie beinhaltet:</p> <ul style="list-style-type: none"> ▶ elektronisch geregelte Allradkupplung ▶ Hinterachsdifferenzial mit integrierter Kraftschlusskupplung ▶ elektronische Differenzialsperre (EDS) für alle angetriebenen Räder ▶ ESC mit integrierter radselektiver Momentensteuerung <p>Hinweis: nicht für 35 TDI, 50 TDI quattro und SQ5/SQ5 Sportback</p>			○/-	○/-	○/-	-

Fahrwerke/Bremsen

		Bestellschlüssel	EUR inkl. 19% MwSt. ¹ EUR ohne MwSt. ¹	Q5	Q5/Q5 Sportback advanced	Q5/Q5 Sportback S line	SQ5/SQ5 Sportback
quattro mit Sportdifferenzial	Der permanente Allradantrieb quattro mit selbstsperrendem Mittendifferenzial und Sportdifferenzial an der Hinterachse zeichnet sich durch ein dynamischeres und spurstabileres Fahren aus. Das klassische Hinterachsdifferenzial wurde um zwei Überlagerungseinheiten mit elektronisch geregelten Lamellenkupplungen erweitert. Die intelligente quattro Strategie ermittelt kontinuierlich eine auf hervorragende Fahrdynamik ausgelegte Aufteilung der Antriebsmomente und verteilt diese aktiv und variabel zwischen den Hinterrädern. Beim Anlenken oder Beschleunigen in der Kurve werden die Momente überwiegend zum kurvenäußeren Rad gelenkt und drücken das Fahrzeug in die Kurve hinein. So kann das System der Tendenz zum Untersteuern schon frühzeitig entgegenwirken. Hinweis: nur für 50 TDI quattro und SQ5/SQ5 Sportback erhältlich	GH2	1.350,- 1.134,45	●/-	●/-	●/-	●
Serienfahrwerk	für gute Fahrdynamik und sehr hohen Fahrkomfort ▶ Stoßdämpfer und Schraubenfedern an Vorder- und Hinterachse ▶ 5-Lenker-Leichtbau-Vorderachse, Stabilisator; Vorderachsträger mit der Karosserie fest verschraubt ▶ 5-Lenker-Leichtbau-Hinterachse mit Einzelradaufhängung; Stabilisator; Hinterachsträger elastisch gelagert Hinweis: nicht für 35 TDI erhältlich	1BA	ohne Mehrpreis	○/-	○/-	●/-	-
Serienfahrwerk	für guten Fahrkomfort und gute Fahrdynamik ▶ Stoßdämpfer und Schraubenfedern an Vorder- und Hinterachse ▶ 5-Lenker-Leichtbau-Vorderachse, Stabilisator; Vorderachsträger mit der Karosserie fest verschraubt ▶ 5-Lenker-Leichtbau-Hinterachse mit Einzelradaufhängung; Stabilisator; Hinterachsträger elastisch gelagert ▶ 25 mm Tieferlegung gegenüber quattro Modellen zur Verringerung des Luftwiderstands. Der dadurch verringerte Luftwiderstand kann dabei helfen, Kraftstoff zu sparen. Hinweis: nur für 35 TDI erhältlich			○/-	○/-	○/-	-
Sportfahrwerk	Das Sportfahrwerk bietet durch seine straffer abgestimmte Federung und Dämpfung einen direkteren Fahrbahnkontakt und sportlicheres Handling. Die Vorderachse ist als 5-Lenker-Leichtbau-Achse mit Stoßdämpfern, Schraubenfedern, Stabilisator und fest mit der Karosserie verschraubtem Achsträger ausgelegt. An der Hinterachse kommt eine 5-Lenker-Leichtbau-Achse mit Einzelradaufhängung, Stoßdämpfern, Schraubenfedern, Stabilisator und elastisch gelagertem Achsträger zum Einsatz. Hinweis: Serie für Q5 Sportback advanced, Q5 S line/Q5 Sportback S line; nicht für 35 TDI erhältlich	1BV	340,- 285,71	●/-	●/-	○/-	-

		Bestellschlüssel	EUR inkl. 19 % MwSt. ¹ EUR ohne MwSt. ¹	Q5	Q5/Q5 Sportback advanced	Q5/Q5 Sportback S line	SQ5/SQ5 Sportback
Fahrwerk mit Dämpferregelung	<p>Das Fahrwerk mit Dämpferregelung ermöglicht eine elektronisch geregelte Anpassung der adaptiven Stoßdämpfer an unterschiedliche Fahrsituationen. Dadurch wird ein hoher Fahrkomfort bei gleichzeitig sehr guter Fahrdynamik ermöglicht. Eine dynamische oder komfortorientierte Ausprägung der Dämpfergrundabstimmung ist über Audi drive select in verschiedenen Modi (auto/comfort/dynamic) einstellbar.</p> <ul style="list-style-type: none"> ▶ Stoßdämpfer und Schraubenfedern an Vorder- und Hinterachse ▶ 5-Lenker-Leichtbau-Vorderachse, Stabilisator; Vorderachsträger mit der Karosserie fest verschraubt ▶ 5-Lenker-Leichtbau-Hinterachse mit Einzelradaufhängung; Stabilisator; Hinterachsträger elastisch gelagert <p>Hinweis: nicht für 35 TDI erhältlich</p>	1BL	1.030,- 865,55	●/-	●/-	●/-	-
S-Sportfahrwerk mit Dämpferregelung	<p>mit S-spezifischer Abstimmung und Tieferlegung um 30 mm gegenüber Q5 mit Serienfahrwerk (1BA); elektronisch geregelte Anpassung der Stoßdämpfer an unterschiedliche Fahrsituationen für hervorragende Fahrdynamik und hohen Fahrkomfort</p> <p>Adaptive Stoßdämpfer und Schraubenfedern an Vorder- und Hinterachse</p> <ul style="list-style-type: none"> ▶ mit 5-Lenker-Leichtbau-Vorderachse, Stabilisator; Vorderachsträger mit der Karosserie fest verschraubt ▶ mit 5-Lenker-Leichtbau-Hinterachse mit Einzelradaufhängung; Stabilisator; Hinterachsträger elastisch gelagert <p>Verschiedene Modi, einstellbar über Audi drive select, für dynamische oder komfortorientierte Ausprägung der Dämpfergrundabstimmung</p>			-	-	-	○
Audi drive select	<p>Audi drive select ermöglicht die Einstellung der gewünschten Fahrzeugcharakteristik in verschiedenen verfügbaren Modi. Dabei erfolgt die Anpassung der Lenkunterstützung, der Motorcharakteristik, der Schaltkennlinie des Automatikgetriebes sowie weiterer serienmäßiger Systeme. Sofern mitbestellt, werden auch optionale Ausstattungen, wie z. B. Fahrwerk mit Dämpferregelung, adaptive air suspension, quattro mit ultra-Technologie, quattro mit Sportdifferenzial, adaptive cruise control (ACC) und Geschwindigkeitsbegrenzer sowie Matrix LED-Scheinwerfer an den jeweiligen eingestellten Modus angepasst.</p> <p>Audi drive select beinhaltet folgende Modi:</p> <ul style="list-style-type: none"> ▶ auto ▶ comfort ▶ dynamic ▶ allroad (bei Fahrzeugen mit adaptive air suspension) ▶ offroad ▶ individual 			○	○	○	○

Fahrwerke/Bremsen

		Bestellschlüssel	EUR inkl. 19% MwSt. ¹ EUR ohne MwSt. ¹	Q5	Q5/Q5 Sportback advanced	Q5/Q5 Sportback S line	SQ5/SQ5 Sportback
Audi drive select (Fortsetzung)	Der Modus individual ermöglicht die Kombination unterschiedlicher Einstellungen der jeweiligen Systeme. Bei Fahrzeugen mit adaptive air suspension ist zusätzlich die Funktion „Anheben“ im Menü verfügbar, um das Fahrzeug auf die höchste Trimmlage zu stellen.						
adaptive air suspension	<p>Die adaptive air suspension ist eine elektronisch geregelte Luftfederung mit stufenlos adaptivem Dämpfungssystem an allen vier Rädern. Durch eine beladungsabhängige und automatische Regelung von Fahrzeughöhe und -dämpfung werden gleichzeitig ein sehr hoher Fahrkomfort auf der einen Seite und gesteigerte Fahrdynamik auf der anderen Seite erreicht. Zwischen minimaler und maximaler Trimmlage verfügt die Niveauregulierung über einen großen Einstellbereich von insgesamt 60 mm. Je nach Bedarf kann die Bodenfreiheit, z. B. für Fahrten auf unbefestigten Wegen, erhöht werden. Eine niedrigere Einstellung der Trimmlage führt zur Reduzierung des Luftwiderstandes und, durch einen niedrigeren Schwerpunkt, zu mehr Fahrdynamik. Zusätzlich ist die Absenkung der Hinterachse zur leichteren Beladung des Gepäckraums möglich. Diese Funktion ist über eine Taste im Kofferraum aktivierbar.</p> <p>Über Audi drive select sind verschiedene Modi wählbar, die die Trimmlagen im Stand wie folgt einstellen (bezogen auf das Serienfahrwerk 1BA):</p> <ul style="list-style-type: none"> ▶ „lift“: +20 mm ▶ „allroad“/„offroad“: +/-0 mm ▶ „auto“/„comfort“: -25 mm ▶ „dynamic“: -40 mm ▶ zusätzliche Beladungsabsenkung an der Hinterachse: -55 mm bezogen auf den Modus „auto“ (aktivierbar über eine Taste im Kofferraum) <p>Das System besteht aus einer 5-Lenker-Leichtbau-Vorderachse mit geregelten Stoßdämpfern und Luftfedern, Stabilisatoren und fest mit der Karosserie verschraubtem Achsträger sowie einer 5-Lenker-Leichtbau-Hinterachse mit Einzelradaufhängung, geregelten Stoßdämpfern und Luftfedern, Stabilisatoren und elastisch gelagertem Achsträger.</p> <p>Hinweis: nicht für 35 TDI erhältlich</p>	1BK	2.000,- 1.680,67	●/-	●/-	●/-	-
adaptive air suspension mit S-spezifischer Abstimmung		2MB	970,- 815,13	-	-	-	●

	Bestellschlüssel	EUR inkl. 19% MwSt. ¹ EUR ohne MwSt. ¹	Q5	Q5/Q5 Sportback advanced	Q5/Q5 Sportback S line	SQ5/SQ5 Sportback
Scheibenbremsen hinten, 17 Zoll (ECE)			○	○	○	-
Scheibenbremsen hinten, 17 Zoll, Bremsättel schwarz lackiert (ECE)			-	-	-	○
Scheibenbremsen vorn, 17 Zoll (ECE)			○	○	○	-
Scheibenbremsen vorn, 18 Zoll, Bremsättel schwarz lackiert, mit S-Schriftzug (ECE)			-	-	-	○
Bremsättel rot lackiert, 17 Zoll (ECE)	PC2/ PC3	330,- 277,31	●	●	●	-
 rote Lackierung der vorderen und hinteren Bremsättel, für eine betont sportliche Optik der Bremsanlage						
Bremsättel rot lackiert	PC7	330,- 277,31	-	-	-	●
 rote Lackierung der vorderen und hinteren Bremsättel, für eine betont sportliche Optik der Bremsanlage, vorn mit S-Schriftzug						

Technik/Sicherheit

		Bestellschlüssel	EUR inkl. 19% MwSt. ¹ EUR ohne MwSt. ¹	Q5	Q5/Q5 Sportback advanced	Q5/Q5 Sportback S line	SQ5/SQ5 Sportback
Mild-Hybrid	Mild-Hybrid (12 Volt) verfügt über eine erweiterte Start-Stop-Funktion und erweiterte Energierückgewinnung beim Bremsen (Rekuperation) zum Laden der 12-Volt-Starterbatterie und des Lithium-Ionen-Zusatzspeichers (12 Volt oder 48 Volt bei 6-Zylinder-Motor). Durch diese Technologie kann das System mehr Energie zurückgewinnen und schaltet den Motor häufiger ab. Für Mild-Hybrid ist konzeptionell ein ergänzender Riemen-Starter-Generator (RSG) vorgesehen. Ein rein elektrisches Fahren ist nicht möglich. Zusätzliche Funktionen: ▶ Durch die permanente Verbindung des Riemen-Starter-Generators ist ein sofortiger Wiederstart möglich, ohne dass der Motor zuvor auf Null-Drehzahl schalten muss. ▶ Freilauf-Modus-Aus (FMA) für emissionsreduziertes Segeln ohne aktiven Antrieb durch Abschalten und Entkoppeln des Verbrennungsmotors in schubfreien Phasen. Dabei geht das Fahrzeug innerhalb der Systemgrenzen nicht wie üblich in den Motor-Schubbetrieb, sondern rollt ohne Motorbremswirkung und nutzt die vorhandene Bewegungsenergie. Der Generator versorgt in Segelphasen zudem durch Rekuperation das Bordnetz.			○	○	○	○
48-Volt-Bordnetz	Das 48-V-Bordnetz ermöglicht Verbrauchsvorteile durch den Einsatz eines Riemen-Starter-Generators mit einer stärkeren elektrischen Leistung und stellt eine Basis für die weitere Elektrifizierung des Fahrzeugs mit leistungsintensiven Fahrwerkssystemen dar. Hinweis: Serie für 50 TDI quattro und SQ5			○/-	○/-	○/-	○
Start-Stop-System				○	○	○	○
Gurtanlegekontrolle				○	○	○	○
Kindersicherung, manuell				○	○	○	○
Airbags vorn, Beifahrerairbag deaktivierbar				○	○	○	○
Seitenairbags vorn und Kopfairbagsystem	Seitenairbags vorn in die Sitzlehnen integriert; mit zusätzlichem Kopfairbagsystem: entfaltet sich vor der seitlichen Fensterfläche und kann so Front- und außen sitzende Fondpassagiere bei einem Seitenaufprall schützen.			○	○	○	○
Seitenairbags vorn und hinten und Kopfairbagsystem	Seitliche Airbags vorn und hinten sowie das Kopfairbagsystem bieten zusätzlichen Schutz für die Insassen.	4X4	360,- 302,52	●	●	●	●

● = als Sonderausstattung lieferbar ○ = Serienausstattung – = kein Angebot. Erläuterungen zu den Fußnoten finden Sie ab Seite 134.

		Bestellschlüssel	EUR inkl. 19% MwSt. ¹ EUR ohne MwSt. ¹	Q5	Q5/Q5 Sportback advanced	Q5/Q5 Sportback S line	SQ5/SQ5 Sportback
Kraftstoffbehälter	Kraftstofftank mit 65 Litern Füllvolumen Hinweis: Serie für 35 TDI und 40 TDI quattro			O/-	O/-	O/-	-
Kraftstoffbehälter mit erhöhtem Füllvolumen	Kraftstofftank mit 70 Litern Füllvolumen Hinweis: Serie für 40 TFSI quattro, 45 TFSI quattro, 50 TDI quattro und SQ5			O/-	O/-	O/-	O
AdBlue^{®46}-Tank mit 12 Liter Füllvolumen	für Dieselfahrzeuge mit SCR-Technologie, zur Reduzierung der Stickoxide im Abgas			O/-	O/-	O/-	-
Kraftstoffbehälter 70 Liter mit zusätzlichem 24-l-AdBlue^{®46}-Tank	Paketinhalte: ▶ AdBlue ^{®46} -Tank mit erhöhtem Füllvolumen; für Dieselfahrzeuge mit SCR-Technologie, zur Reduzierung der Stickoxide im Abgas ▶ Kraftstoffbehälter mit erhöhtem Füllvolumen	PTT	85,- 71,43	●/-	●/-	●/-	O

Audi connect

connect

Ultra



Use the touch screen to receive further information about Audi connect.
Touchez l'écran pour recevoir de plus amples informations sur Audi connect.

Audi connect Navigation & Infotainment^{13,28}

Online-Points-of-Interest

Direkt aus der Navigation auf POIs (z. B. Tankstellen und Parkhäuser) von Drittanbietern zugreifen. Bei Bedarf können außerdem dynamische Zusatzinformationen wie Bewertungen und Öffnungszeiten, aktuelle Kraftstoffpreise sowie die Verfügbarkeit von Parkplätzen angezeigt werden.

Über das Touchdisplay des MMI können die Points of Interest, wie Parkhäuser oder Sehenswürdigkeiten, in der Navigationskarte angewählt werden, um relevante Zusatzinformationen direkt eingeblendet zu bekommen. Durch die Integration von Nutzerbewertungen und Fotos ist es noch einfacher, sich für ein Reiseziel zu entscheiden.

Online-Verkehrsinformationen¹⁰

Aktuelle Verkehrsflussinformationen werden online abgerufen. Dadurch werden eine höhere Genauigkeit der Ankunftszeit und bestmögliche Routenführung erreicht. Die Verkehrsflussinformationen werden farbig in der Navigationskarte angezeigt und bei der dynamischen Routenführung berücksichtigt. Eine kontinuierliche Datenaktualisierung liefert schnelle Informationen über Stautenstehung und -auflösung, durch die hohe Abdeckung des Straßennetzes z. B. auch auf Landstraßen und in der Stadt.

Online-Verkehrsinformationen plus

zusätzlich zu Online-Verkehrsinformationen: spurgenaue Verkehrsflussdaten auf Autobahnen – im Bereich von Abfahrten und Knotenpunkten – sowie für innerstädtische Kreuzungsbereiche; Anzeige von Fahrstreifensperrungen im MMI-Display. Darüber hinaus erfolgt die Berücksichtigung prädiktiver Verkehrsflussdaten zur Berechnung genauerer Ankunftszeiten.

Gefahreninformationen¹⁰

Die Schwarmfunktion „Lokale Gefahreninformationen (LGI)“ warnt vor folgenden Ereignissen auf seiner Route: Pannen, Unfällen, Sichtbehinderungen und Schleudergefahren. Die Anzeige erfolgt optisch in der MMI-Navigationskarte sowie optisch und akustisch im Kombiinstrument.

Verkehrszeicheninformationen¹⁰

Immer die aktuellen Tempolimitanzeigen in der MMI Navigation mit Audi connect Online-Verkehrszeicheninformationen. In Kombination mit der optionalen kamerabasierten Verkehrszeichenerkennung werden Tempolimitanzeigen von der Fahrzeugsensorik selbstständig erkannt und zur Aktualisierung des Kartenmaterials anonym an einen Audi Server übermittelt. Die durch die Audi Flotte erkannten Verkehrszeichen werden allen Fahrzeugen mit dem Audi connect-Dienst Online-Verkehrszeicheninformationen über die Navigationskarte zur Verfügung gestellt.

Wetterinformationen

Wissen, wie das Wetter wird, egal, wohin die Reise führt. Audi connect liefert dazu passgenaue Informationen: Wettervorhersagen und Unwetterwarnungen werden anhand von anschaulichen Infografiken aufgezeigt. So kann das Wetter für die nächsten 7 Tage vorhergesagt oder die kurzfristige Wetterentwicklung mithilfe des Regenradars angezeigt werden.

Zugriff auf Kalender^{10,24}

Mit dem Zugriff auf Kalender kann durch WLAN-Anbindung der myAudi App^{10,11} der Kalender des Smartphones eingesehen werden. Anstehende Termine können inklusive Uhrzeit, Farbkennzeichnung, Titel und Ort im MMI angezeigt werden. Die hinterlegte Adresse des Termins kann direkt als Navigationsziel übernommen werden.

myAudi Navigation¹⁰

Wurde über myAudi ein Ziel gefunden, so kann es direkt an das Fahrzeug gesendet und dort beim Einsteigen als Navigationsziel übernommen werden. So können z. B. Routen und ganze Touren komfortabel vor Fahrtantritt in myAudi geplant und dann im Fahrzeug abgerufen werden. Darüber hinaus kann die Navigation nahtlos auf dem Smartphone mit der myAudi App^{10,11} außerhalb des Fahrzeugs fortgesetzt werden, um die letzten Meter zum Ziel zu finden. Die myAudi Navigation hilft auch beim Rückweg zum Fahrzeug. Kommt es auf einer der üblichen Fahrstrecken zu Verzögerungen, kann dies über eine Push-Benachrichtigung auf dem Smartphone angezeigt werden.

Audi connect

Audi connect Navigation & Infotainment^{13,28}

(Fortsetzung)

On-Street-Parking³⁰

On-Street-Parking zeigt die Wahrscheinlichkeit an, entlang bestimmter Straßen einen freien Parkplatz zu finden. Außerdem sind nützliche Zusatzinformationen wie Preise oder, ob es sich um Anwohnerparkplätze handelt, verfügbar.

WLAN-Hotspot²⁹

Audi connect ermöglicht einen drahtlosen Internetzugang mittels WLAN-Hotspot im Fahrzeug. Bis zu 8 mobile Endgeräte, wie Smartphones und Tablets, können so gleichzeitig im Internet surfen. Das dafür nötige Datenvolumen ist über my.audi.com oder direkt auf audi.cubiclecom.com erhältlich. Nach erstmaliger Buchung im Onlineportal können Datenpakete auch bequem über das MMI im Fahrzeug nachgebucht werden.

Online-News

Mithilfe von Online-News können aktuelle Meldungen und Nachrichten aus aller Welt direkt im Fahrzeug angezeigt und vorgelesen werden. So können während der Fahrt News zu speziellen Themenfeldern, z. B. Fußballergebnisse, Politiknachrichten oder News aus der Wirtschaft, im Blick behalten werden. Der persönliche Nachrichtenüberblick kann bei Bedarf über myAudi individualisiert und mittels RSS-Feeds ergänzt werden.

Für die Bearbeitung des Newsfeeds in myAudi wird ein myAudi Account benötigt.

Navigation mit Google Satellitenkarte^{TM31}

Durch die hochdetaillierte Satellitenkarte von Google^{TM31} wirkt die Kartendarstellung in der MMI Navigation plus noch realistischer. Dank der Luftaufnahmen ergibt sich eine bessere Wiedererkennbarkeit und Orientierung. Die Routenführung mit den Satellitenkarten von Google^{TM31} trägt zu einem hochwertigen Erscheinungsbild der Audi Navigation bei.

Onlinesuche nach Navigationszielen¹⁰

Durch den Zugriff auf umfassende Internet-Datenbanken werden passende Navigationsziele zur Sucheingabe geliefert. Ziele können auch mittels Spracheingabe gefunden werden, was die Ablenkung vom Straßenverkehr reduziert. Neben Adressdaten, die direkt als Navigationsziel übernommen werden können, liefert die Onlinesuche dazu passende Informationen wie Öffnungszeiten und Kontaktdaten.

Online-Spracheingabe³²

Durch den Online-Abgleich der Spracheingabe werden die Erkennungsrate und Ergebnisqualität verbessert. So ist z. B. die Erkennung von Eigennamen möglich, sodass bei der Zieleingabe direkt nach dem Namen eines Hotels gesucht werden kann. Mit der optional einschaltbaren Aktivierung per Sprache kann nun die Spracheingabe auch ohne Tastendruck gestartet werden. Dazu muss die Spracheingabe einfach mit dem Schlüsselbegriff „Hey Audi“ beginnen.⁴⁷ Die Online-Spracheingabe ermöglicht außerdem das freie Diktieren von SMS.³⁶ So ist man nicht mehr an vorgegebene Texte gebunden.

Amazon Alexa-Integration^{29,33,34,35}

Die Integration in das Fahrzeug ermöglicht eine Interaktion mit Alexa, dem Sprachdienst von Amazon, nun auch unterwegs. So können Musik abgespielt, die Nachrichten verfolgt oder die Wettervorhersage abgerufen werden und vieles mehr. Auch die Steuerung von Smarthome-Geräten von unterwegs ist möglich. Alexa ist cloudbasiert und wird so durch die Erweiterung um neue Funktionen stetig verbessert. Alexa im Fahrzeug zu nutzen, ist einfach: Der Sprachdialog wird wie üblich über die Taste am Multifunktionslenkrad gestartet. Spricht man Alexa nun an, antwortet sie direkt. Bei eingeschalteter Aktivierung der Sprachbedienung mit „Hey Audi“ reagiert auch Alexa ohne Tastendruck auf das Aktivierungswort „Alexa“.

Audi connect Navigation & Infotainment^{13,28}

(Fortsetzung)

Hochdetaillierte 3D-Städte-Darstellung

Die 3D-Städte-Darstellung wird um hochdetaillierte Texturen erweitert. Die realistischere Darstellung von Fahrspuren und die bessere Wiedererkennbarkeit von Gebäuden erleichtern die Orientierung in ausgewählten Städten.

Online-Radio²⁹

Zugriff auf weltweit verfügbare Online-Radio-Sender, direkt und komfortabel als Medienquelle in Ihrem Radio

Hybrid-Radio²⁹

Das Radio wechselt automatisch und nahtlos zwischen klassischem Rundfunk über FM oder DAB und dem dazu passenden Online-Radio-Stream des Senders, um immer den bestmöglichen Empfang zu gewährleisten. Jederzeit und überall den Lieblingssender hören, selbst bei Verlassen des terrestrischen Sendebereichs

holoride-Schnittstelle⁴⁸

holoride macht die Fahrt auf den Fondsitzen zu einem hochimmersiven Erlebnis: durch die Integration von Fahrzeugbewegungsdaten in die virtuelle Welt einer 3D-Virtual-Reality-Brille. Durch diese faszinierende Technologie kann ein neues Level im Entertainment-Angebot erzielt werden. Damit eröffnen sich neue Möglichkeiten in den Bereichen der audiovisuellen Medien, Videospiele sowie Bildung.

Durch die holoride-Schnittstelle sind Fahrzeuge für die Nutzung des holoride-Angebots vorbereitet. Mithilfe der myAudi App^{10,11} kann eine kompatible 3D-Virtual-Reality-Brille mit dem Fahrzeug verbunden und ein Erlebnis ausgewählt werden. Das holoride-Angebot kann ausschließlich auf den Sitzplätzen der zweiten Sitzreihe genutzt werden.

Nutzer-Profil³⁶

Durch das Anlegen eines Nutzers im Fahrzeug kann eine Vielzahl von Einstellungen, wie zum Beispiel Ergonomie-, Infotainment- oder Lichteinstellungen, in einem persönlichen Nutzer-Profil gespeichert werden. Über das MMI können unterschiedliche Nutzer (myAudi App^{10,11} oder lokal) angelegt oder ein Gastnutzer verwendet werden. Die Einstellungen des zuletzt aktiven Nutzers werden beim Ausschalten der Zündung dem verwendeten Fahrzeugschlüssel zugeordnet. Beim Einsteigen ins Fahrzeug erscheint eine persönliche Begrüßung im MMI und es werden die individuellen Einstellungen des Nutzers geladen, dem der verwendete Fahrzeugschlüssel zugeordnet worden ist. Durch das Anlegen eines Nutzers mit einem myAudi Account können individuelle Einstellungen des Nutzer-Profiles in weitere Audi Fahrzeuge mit diesem Dienst übertragen werden. Auch bei der Verwendung des Audi connect Schlüssels⁴⁹ wird der entsprechende Nutzer beim Aufsperrern des Fahrzeugs erkannt und das Nutzer-Profil geladen. Die Anzahl der gespeicherten Fahrzeugeinstellungen ist abhängig von den gewählten Sonderausstattungen.

Rechtshinweise zu Audi connect Navigation & Infotainment

Die Audi connect-Dienste müssen nach 3 Jahren kostenpflichtig verlängert werden. Funktionsumfänge können landesspezifischen Einschränkungen unterliegen. Audi connect Navigation & Infotainment und Audi connect Navigation & Infotainment plus sind nur in Verbindung mit einem freigeschalteten MMI-Navigationssystem plus vollumfänglich nutzbar.

Bitte beachten Sie: Die Funktionen arbeiten nur innerhalb von Systemgrenzen und sind teilweise von der Verfügbarkeit von Diensten Dritter abhängig. Die AUDI AG übernimmt keine Haftung hinsichtlich der Richtigkeit dieser Daten.

Die Nutzung der von Audi connect unterstützten Dienste ist nur in Verbindung mit einem optionalen Navigationssystem möglich. Die Erbringung der Audi connect-Dienste erfolgt durch die AUDI AG/Importeure. Die Datenverbindung für die Audi connect-Dienste wird über eine fest im Fahrzeug verbaute SIM-Karte durch einen Mobilfunkanbieter hergestellt. Die Kosten dieser Datenverbindungen sind im Preis für die Audi connect-Dienste enthalten. Ausgenommen hiervon ist die Datenverbindung für den WLAN-Hotspot und die Nutzung von Diensten, die online Mediastreaming erfordern (wie z. B. Online-Radio und Hybrid-Radio). Die Datenverbindung erfolgt für den WLAN-Hotspot und die Nutzung von Diensten, die online Mediastreaming erfordern (wie z. B. Online-Radio und Hybrid-Radio), ebenfalls über die fest im Fahrzeug verbaute SIM-Karte und einen kostenpflichtigen Datentarif des Audi Providers. Informationen zu Tarifen und zur Buchung finden Sie unter www.audi.de/connect.

Audi connect

Rechtshinweise zu Audi connect Navigation & Infotainment (Fortsetzung)

Die Verfügbarkeit der von Audi connect Navigation & Infotainment unterstützten Dienste ist länderabhängig.

Audi connect ermöglicht je nach Fahrzeugmodell den Zugriff auf Dienste von unseren Service-Providern und Drittanbietern. Sofern die Audi connect-Dienste auf Leistungen von unseren Service-Providern und Drittanbietern basieren, kann eine dauerhafte Verfügbarkeit nicht gewährleistet werden, da die Verfügbarkeit in deren Verantwortung liegt.

Die Audi connect-Dienste werden für 24 Monate ab Fahrzeugauslieferung zur Verfügung gestellt. Danach verlängert sich die Laufzeit kostenfrei einmalig um weitere 12 Monate.

Falls Sie eine solche Verlängerung nicht wünschen, teilen Sie dies bitte schriftlich an folgende Anschrift mit:

AUDI AG
Kundenbetreuung Deutschland
85045 Ingolstadt
E-Mail: kundenbetreuung@audi.de

Über anschließende Möglichkeiten einer Verlängerung der Audi connect-Dienste informiert Sie Ihr Audi Partner. Audi connect ermöglicht je nach Fahrzeugmodell den Zugriff auf Dienste von Google und Amazon. Eine dauerhafte Verfügbarkeit kann nicht gewährleistet werden, sondern obliegt Google bzw. Amazon. Nähere Informationen zu Audi connect erhalten Sie unter www.audi.de/connect und bei Ihrem Audi Partner, Informationen zu Tarifbedingungen bei Ihrem Mobilfunkanbieter.

Audi connect Notruf & Service mit Audi connect Remote & Control^{10,13,21}

Audi connect Notruf²²

Im Falle eines schweren Unfalls wird automatisch ein Notruf ausgelöst. Mithilfe der Übermittlung von fahrzeugrelevanten Daten wie Unfallort oder Anzahl der Insassen an das Audi Notruf Callcenter kann möglichst schnell und zielgerichtet Hilfe organisiert werden. Geschulte Call Center Agents betreuen den Verunfallten auch im Ausland in der Landessprache und informieren parallel die lokalen Rettungskräfte mit den zur Rettung relevanten Daten. Der Notruf kann auch über eine Taste manuell ausgelöst werden, z. B. um Hilfe für andere Verkehrsteilnehmer zu rufen.

Online-Pannruf

Im Falle einer Panne kann der Kunde über die Service-Call-Taste im Dachmodul den Online-Pannruf auslösen. Das Fahrzeug baut eine Sprachverbindung zur Audi Hilfe auf. In vielen Fällen kann auf Basis der vom Fahrzeug gesendeten Daten die Beanstandung identifiziert und eine schnelle, kundenadäquate Lösung gefunden werden.

Audi Schadenservice

Stellen die Fahrzeugsensoren einen leichten Unfall ohne Airbag-Auslösung oder/und Gurtstraffung fest, so wird der Kunde über den Audi Schadenservice automatisch informiert. Es öffnet sich dazu eine Maske im MMI-Display, die dem Kunden zur Auswahl stellt, ob er Unterstützung bei der Schadenabwicklung möchte oder ein Notruf ausgelöst werden soll. In beiden Fällen steht dem Kunden ein speziell geschulter Servicemitarbeiter zur Verfügung.

Audi Servicetermin online²³

Audi Servicetermin online informiert den vom Kunden ausgewählten Audi Service Partner bei fälligen Serviceterminen. Der Kunde wird proaktiv vom präferierten Service Partner kontaktiert.

**Rechtshinweise zu Audi connect Notruf & Service mit
Audi connect Remote & Control**

Bitte beachten Sie: Die Funktionen arbeiten nur innerhalb von Systemgrenzen und sind teilweise von der Verfügbarkeit von Diensten Dritter abhängig. Die AUDI AG übernimmt keine Haftung hinsichtlich der Richtigkeit dieser Daten.

Die Erbringung der Dienste erfolgt über eine im Fahrzeug verbaute SIM-Karte. Die Kosten für Gesprächs- und Datenverbindungen sind im Preis für die Dienste enthalten. Die von Audi zur Verfügung gestellten Dienste sind nur innerhalb der Abdeckung des Mobilfunknetzes des von Audi gewählten Mobilfunkanbieters verfügbar. Die Audi connect-Dienste Notruf, Online-Pannruf, Audi Schadenservice und Audi Servicetermin online werden für bis zu 10 Jahre ab Fahrzeugauslieferung zur Verfügung gestellt. Die Audi connect Remote & Control-Dienste sind ab Fahrzeugauslieferung 3 Jahre kostenfrei nutzbar und können anschließend kostenpflichtig verlängert werden.

Weiterer Hinweis:

Störungen der Dienste können sich aus Gründen höherer Gewalt und behördlicher Anordnungen sowie aufgrund technischer und sonstiger Maßnahmen ergeben, die etwa an den Anlagen der AUDI AG, der Lieferanten oder der Netzbetreiber für einen ordnungsgemäßen Ablauf erforderlich sind (z. B. Wartung, Reparatur, systembedingte Software-Updates, Erweiterungen). Die AUDI AG wird alle zumutbaren Anstrengungen unternehmen, um solche Störungen unverzüglich zu beseitigen oder auf die Beseitigung hinzuwirken.

Audi Original Zubehör

EUR inkl.
19% MwSt.¹
EUR ohne
MwSt.¹

Sport und Design/Räder

Audi electric kick scooter 2.0	Der Audi electric kick scooter powered by Egret vereint qualitativ hochwertige Verarbeitung mit markantem Audi Markendesign. Mit einer Reichweite von bis zu 80 km und einer Geschwindigkeit von bis zu 20 km/h bietet er ein komfortables Fahrerlebnis. Er ist ein Statement, das Affinität zur Elektromobilität und die Loyalität zur Marke Audi unterstreicht.	1.965,- 1.651,26
Sling Bag	Das sportliche Taschendesign ist auf den Stil der Elektroroller abgestimmt. Die Querträgertasche/Sling Bag ist mit einem Gurt anstelle der herkömmlichen zwei ausgestattet und passt sich der Form der Schulter an.	36,- 30,25
Audi Helm	Der Helm bietet dank Hartschalen-Technologie unschlagbaren Schutz für den Kopf. Für Fahrrad und e-Scooter verwendbar; in verschiedenen Designs erhältlich	ab 100,- 84,03
Dynamische Nabenkappen	Ausdrucksstarker Blickfang mit faszinierender Inszenierung. Charakteristisch für die dynamischen Nabenkappen sind die sowohl im Stand wie auch während der Fahrt immer waagrecht ausbalancierten Audi Ringe in der Felgenmitte. Hinweis: Die Verbaubarkeit ist abhängig vom Rad-Design. Lieferumfang: 1 Satz (4 Stück)	115,- 96,64
Ventilkappen	4 Ventilkappen aus Metall mit Audi Logo	24,- 20,17
Rädertasche	Das 4-teilige Set mit praktischen Tragegriffen ermöglicht das einfache und saubere Transportieren und Aufbewahren von Komplettträgern. Das Material besteht aus reißfestem Kunststoff. In den Außentaschen können die Radschrauben aufbewahrt werden.	ab 30,50 25,63
Einstiegsleuchte-LED	Für eine überzeugend sportliche Performance: Die Einstiegsleuchte-LED projiziert entweder die Audi Ringe, die Audi Ringe mit Gecko, das zweifarbige S-Logo, den Schriftzug Vorsprung oder das Logo des FC Bayern München mit Audi Ringen beim Öffnen der Fahrzeugtüren auf den Untergrund. Dies sorgt nicht nur für eine gesteigerte Helligkeit beim Einsteigen, sondern auch für eine individuelle sportliche Optik. Die Einstiegsleuchte-LED stellt eine Weiterentwicklung der serienmäßigen Einstiegsleuchten dar. Lieferumfang: 2er-Set; zzgl. Einbau	120,- 100,84
Pedalkappen-Set in Edelstahl	Die Pedalkappen sind aus gebürstetem Edelstahl gefertigt. Die Gummibeschriftung an der Oberfläche sorgt für mehr Grip.	ab 72,- 60,50

Kommunikation

Dashcam (Universal Traffic Recorder 2.0)	Front- und Heckkamera zur Videodokumentation während der Fahrt und während des Parkens	445,- 373,95
---	--	------------------------

Erläuterungen zu den Fußnoten finden Sie ab Seite 134.

EUR inkl.
19 % MwSt.¹
EUR ohne
MwSt.¹

Transport

Dachträgertasche, universell	Dachträgertasche aus strapazierfähigem Material zum Transport und zur Aufbewahrung von Grund- und Relingträgern; mit kleiner Seitentasche für die Bedienungsanleitung und den Drehmomentschlüssel; mit Tragegriff und Schlaufe zum Aufhängen an einem Haken z.B. in der Garage	39,- 32,77
Ski- und Gepäckboxen	<p>neues Audi Design mit verbesserter Aerodynamik dank flacher, sportlicher Optik; brillantschwarz mit Aufkleber Audi Ringe in Florettsilber; hochwertiger Look mit sichtbaren Verbindungselementen; abschließbar und beidseitig zu öffnen mit zentraler Mehrpunktverriegelung für bequemes Be- und Entladen; einfache und schnelle Montage durch Powerclick; System mit getrennter Schließ- und Öffnungsfunktion und Anzeige des Status offen oder geschlossen; Schnellbefestigungssystem inkl. Drehmomentbegrenzung; maximal zulässige Beladung 75 kg; citycrashgetestet</p> <ul style="list-style-type: none">▶ 250 l; max. Skilänge: 175 cm; max. Anzahl Skier: 3-5 Paar; max. Anzahl Snowboards: 3-4▶ 310 l; max. Skilänge: 155 cm; max. Anzahl Skier: 3-6 Paar; max. Anzahl Snowboards: 3-4▶ 430 l; max. Skilänge: 200 cm; max. Anzahl Skier: 5-7 Paar; max. Anzahl Snowboards: 3-5	540,- 453,78 595,- 500,00 790,- 663,87
Ski- und Snowboardhalter	zur Montage auf dem Grundträger; für maximal 4 Paar Ski/2 Snowboards; auch für 6 Paar Ski/4 Snowboards und ausziehbar erhältlich	ab 195,- 163,87
Dachboxentasche	Die Dachboxentasche in Größe S ist perfekt abgestimmt auf die Original Audi Dachboxen. In Kombination mit den Taschen der Größen M und L können Sie Ihre Dachbox optimal befüllen. Die Tasche besitzt praktische Tragegriffe sowie einen wasserdichten Boden zum Schutz Ihres Transportguts – so können Sie beruhigt in den Urlaub starten!	ab 43,- 36,13
Fahrradhalter	zur Montage auf dem Grundträger; maximal zulässige Traglast von 20 kg ist zu beachten; für 1 Fahrrad	160,- 134,45
Fahrradträger für die Anhängervorrichtung, klappbar	Abschließbarer Träger für bis zu 2 Fahrräder; maximale Traglast 60 kg. Das Öffnen des Kofferraums ist mit dem wegklappbaren Fahrradträger möglich. Erweiterungssatz für 3. Fahrrad gegen Aufpreis erhältlich	620,- 521,01
Fahrradträger für die Anhängervorrichtung, klapp- und faltbar	Abschließbarer Träger in Schwarz für bis zu 2 Fahrräder oder E-Bikes, maximale Traglast 60 kg. Das Öffnen des Kofferraums ist mit dem wegklappbaren Fahrradheckträger möglich. Dank der Faltbarkeit ist der Träger einfach zu verstauen (inkl. Transporttasche). Auffahrschiene gegen Aufpreis erhältlich	750,- 630,25
Familie		
Audi Babyschale i-Size	Die Babyschale i-Size mit integriertem Sitzeinsatz ist geeignet für Kinder mit einer Körpergröße von ca. 40 bis 80 cm (empfohlen von der Geburt bis ca. 15 Monate).	335,- 281,51

Audi Original Zubehör

EUR inkl.
19% MwSt.¹
EUR ohne
MwSt.¹

Audi Kindersitz i-Size	Für Kinder mit einer Körpergröße von ca. 76 bis 105 cm (empfohlenes Alter ca. 15 Monate bis etwa 4 Jahre). Sehr guten Schutz bieten der integrierte Hosenträger-Gurt und die anpassbare Kopfstütze. Auch als DualFix mit 360-Grad Rotationsmöglichkeit erhältlich. Er kann dadurch ohne erneuten Aus- und Wiedereinbau einfach von einer vorwärts- in eine rückwärtsgerichtete Position und zurückgedreht werden. Zusätzlich kann der Kindersitz im parkenden Fahrzeug zur offenen Tür gedreht werden.	490,- 411,76
Kindersitz Kidfix XP	Der Kindersitz Kidfix XP ist für Kinder mit einem Gewicht von 15 bis 36 kg Körpergewicht bzw. im Alter zwischen ca. 3,5 und 12 Jahren geeignet. Die Sitzfläche und die Lehne können getrennt werden. Die Sitzfläche kann für Kinder ab 22 kg auch ohne Lehne verwendet werden.	339,- 284,87
Audi Baby-Safe i-Size Flex Base	Die maßgefertigte Befestigungsgrundlage für die Babyschale i-Size. So fahren auch die ganz Kleinen sicher mit. Mit der i-Size Basis zur Nutzung der Audi Babyschale i-Size. Die i-Size Base wird in die vorinstallierten i-Size-Normhalterungen eingerastet, die fest mit der Fahrzeugkarosserie verbunden sind. Die Audi Babyschale i-Size wird in der Audi i-Size Base verrastet.	265,- 222,69
Kindersitzunterlage	Die Audi Kindersitzunterlage ist auf das Design der Audi Kindersitze sowie auf das Interieur des Fahrzeugs abgestimmt. Die Fahrzeugsitze werden damit besser vor Verschmutzung geschützt. Eventuelle Abdrücke durch Kindersitze werden reduziert, auch bei rückwärtsgerichtetem Transport der Kinder. Die Verwendung der Kindersitzunterlage wird ausdrücklich nur dann empfohlen, wenn die Babyschale oder die Kindersitze über die ISOFIX-Anbindung mit dem Fahrzeug verbunden werden.	39,- 32,77
Audi Kinderwagen	Der sehr schmale Audi Kinderwagen in attraktivem Design bietet einfache Handhabung, Flexibilität im Alltag und hohen Komfort. Durch den Einhand-Faltmechanismus lässt er sich auf eine kompakte Größe zusammenklappen und z. B. im Gepäckraum des Fahrzeugs leicht verstauen.	445,- 373,95

Komfort und Schutz

Gepäckraumschale	wasserdicht und säurebeständig, Farbe: Anthrazit	97,- 81,51
Allwetterfußmatten	für vorne und hinten, je 2er-Satz ▶ vorn ▶ hinten	70,- 58,82 52,- 43,70
Kofferraumbox (faltbar) mit Audi Ringen	aus textilem Material als Transportbox oder Unterlage im Kofferraum	38,- 31,93
Ladekantenschutzmatte	schützt den Stoßfänger vor Beschädigungen beim Be- und Entladen. Auch für Hunde als Rutschschutz beim Einsteigen. Einfache Befestigung an den Ladehaken des Kofferraums	51,- 42,86

Erläuterungen zu den Fußnoten finden Sie ab Seite 134.

EUR inkl.
19 % MwSt.¹
 EUR ohne
 MwSt.¹

Kühl-/Warmhaltetasche	mit Anschlusskabel für 12-V-Steckdosen, Inhalt 20 Liter, mit Tragegurt	195,- 163,87
Winterpflegemittel-Set	beinhaltet 500 ml Antifrost bis -70 °C, 500 ml Enteiser, 50 ml Glaspolish und einen Eiskratzer mit dreifach drehbarer Schaber Klinge aus Polykarbonat	24,90 20,92
Audi Pflegemitteltasche	beinhaltet 300 ml Aktivschaumreiniger, 500 ml Insekten-Entferner, 500 ml Antifrost, 250 ml Kunststoff-Tiefenpflege, 250 ml Polymer-Wachs-Polish, 250 ml Wachs-Shampoo, 50 ml Glaspolitur, ein Mikrofasertuch und zwei Schwämme	77,- 64,71
Warnweste für Erwachsene	Für die eigene Sicherheit bei Pannen: In einigen Ländern ist das Mitführen von mindestens einer Warnweste im Fahrzeug gesetzlich vorgeschrieben. Farbe: Orange mit Leuchtstreifen Lieferumfang: 1 Warnweste für Erwachsene	6,80 5,71

Audi Erlebnis Abholung

	Bestellschlüssel	EUR inkl. 19% MwSt. ¹ EUR ohne MwSt. ¹	Q5	Q5/Q5 Sportback advanced	Q5/Q5 Sportback S line	SQ5/SQ5 Sportback
<p>Audi Erlebnis Abholung</p> <p>Die Marke Audi hautnah erleben: Machen Sie Ihren Tag der Abholung zu einem ganz besonderen Erlebnis. Eine Werksabholung an den Standorten Ingolstadt und Neckarsulm schafft faszinierende und unvergessliche Momente. Die Erlebnis Abholung in Ingolstadt und Neckarsulm bietet ein umfangreiches Rahmenprogramm und im Wesentlichen folgende Leistungen:</p> <ul style="list-style-type: none"> ▶ individuelle Fahrzeugübergabe und -erklärung durch Ihren Audi Expert ▶ Erlebnisführung durch die Produktion (Gruppenführung) ▶ je nach Antriebskonzept volle Batterieladung/Vollbetankung ▶ Besichtigung der Traditionsausstellung (Neckarsulm)/Besuch im museum mobile (Ingolstadt) <p>Wir freuen uns darüber hinaus, Sie in das Restaurant Nuvolari (Neckarsulm) bzw. Audi Marktrestaurant (Ingolstadt) einladen zu dürfen.</p> <p>Hinweis: vorbehaltlich verfügbarer Kapazitäten an den Werksstandorten</p>		755,- 634,45	●	●	●	●

Klassifizierung von Reifenparametern

In der Tabelle finden Sie die Spannen der Kraftstoffeffizienzklasse, der Nasshaftungsklasse und der Klasse des externen Rollgeräuschs zu den unterschiedlichen Reifengrößen des Audi Q5/Q5 Sportback und SQ5/SQ5 Sportback.

Erläuterungen



Kraftstoffeffizienz

Die Kraftstoffeffizienzklasse der Reifen variiert in Abhängigkeit vom Rollwiderstand zwischen den folgenden Abstufungen:

- ▶ A sind die effizientesten Reifen und sparen Kraftstoff.
- ▶ E sind die am wenigsten effizienten Reifen und verbrauchen am meisten Kraftstoff.



Nasshaftung

Die Nasshaftungsklasse informiert über die Bremseigenschaften bei nassen Witterungsbedingungen und reicht von:

- ▶ A (größte Sicherheit) bis
- ▶ E (geringste Sicherheit).

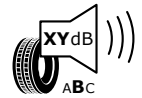

Rollgeräusch

Das Rollgeräusch der Reifen bzw. der Außengeräuschpegel wird in Dezibel (dB) gemessen und anstelle von XY mit einer Zahl angegeben. Zusätzlich wird das Rollgeräusch dreistufig in A, B und C eingeteilt.



Schneegriffigkeit

Mit diesem Zeichen gekennzeichnete Reifen sind für die Nutzung bei extremen Schneebedingungen geeignet.



Eisgriffigkeit

Mit diesem Zeichen gekennzeichnete Reifen sind für Straßenoberflächen mit Eisschicht oder fester Schneedecke ausgelegt.

Eisreifen sind für Straßenoberflächen mit Eisschicht oder fester Schneedecke ausgelegt und sollten nur bei sehr schwierigen Witterungsverhältnissen (z. B. niedrigen Temperaturen) zum Einsatz kommen. Der Einsatz von Eisreifen bei weniger schwierigen Witterungsverhältnissen (z. B. Nässe oder wärmeren Temperaturen) kann, insbesondere im Hinblick auf Nasshaftung, Handhabung und Verschleiß, zu einer suboptimalen Leistung führen.

Weitere Hinweise:

Der Kraftstoffverbrauch kann durch umweltschonende Fahrweise erheblich reduziert werden. Zur Verbesserung der Kraftstoffeffizienz und der Nasshaftung ist der Reifendruck regelmäßig zu prüfen. Die Anhaltewege müssen immer beachtet werden.

Weitere Informationen finden Sie unter:

<https://www.audi.de/de/brand/de/neuwagen/eu-reifenlabel.html>

	Reifengröße	Kraftstoffeffizienzklasse	Nasshaftungsklasse	Klasse des externen Rollgeräuschs in dB		Schneegriffigkeit	Eisgriffigkeit
Sommerreifen	235/65 R 17	C	C-A	70	B	nein	nein
	235/60 R 18	C-B	C-A	71-69	B-A	nein	nein
	235/55 R 19	C	A	71-70	B	nein	nein
	255/45 R 20	C	A	72-70	B	nein	nein
	255/40 R 21	C-B	A	73-69	B-A	nein	nein
Winterreifen	235/65 R 17	D-C	C-B	72-69	B-A	ja	nein
	235/55 R 19	D-C	C-B	72-69	B-A	ja	nein
	255/45 R 20	D-C	C-B	73-69	B-A	ja	nein
Ganzjahresreifen	235/60 R 18	B	B	69	A	ja	nein

Hinweise:

Die gezielte Bestellung eines bestimmten Reifenfabrikats ist aus logistischen und produktionstechnischen Gründen nicht möglich.

Nähere Details zu den Reifenparametern erhalten Sie bei Ihrem Audi Partner.

Abmessungen

Audi Q5

Angaben in mm

Angaben der Abmessungen bei Fahrzeugleergewicht

* Maximaler Kopfraum. ** Breite Ellbogenraum. *** Breite Schulterraum.

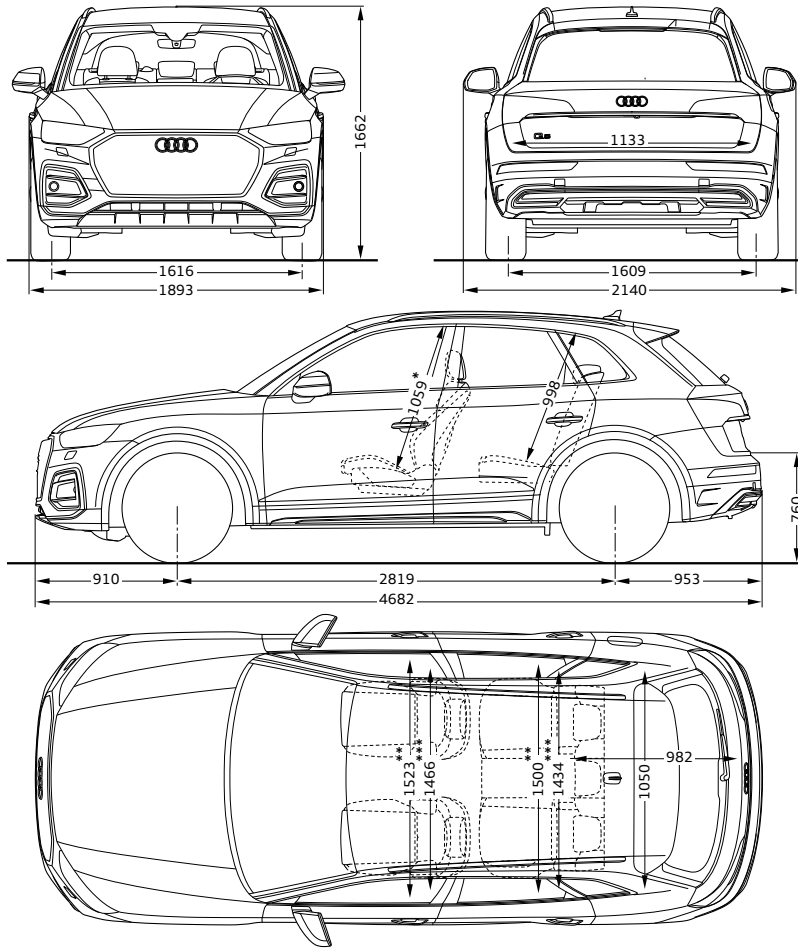

Audi SQ5

Angaben in mm

Angaben der Abmessungen bei Fahrzeugleergewicht

* Maximaler Kopfraum. ** Breite Ellbogenraum. *** Breite Schulterraum.

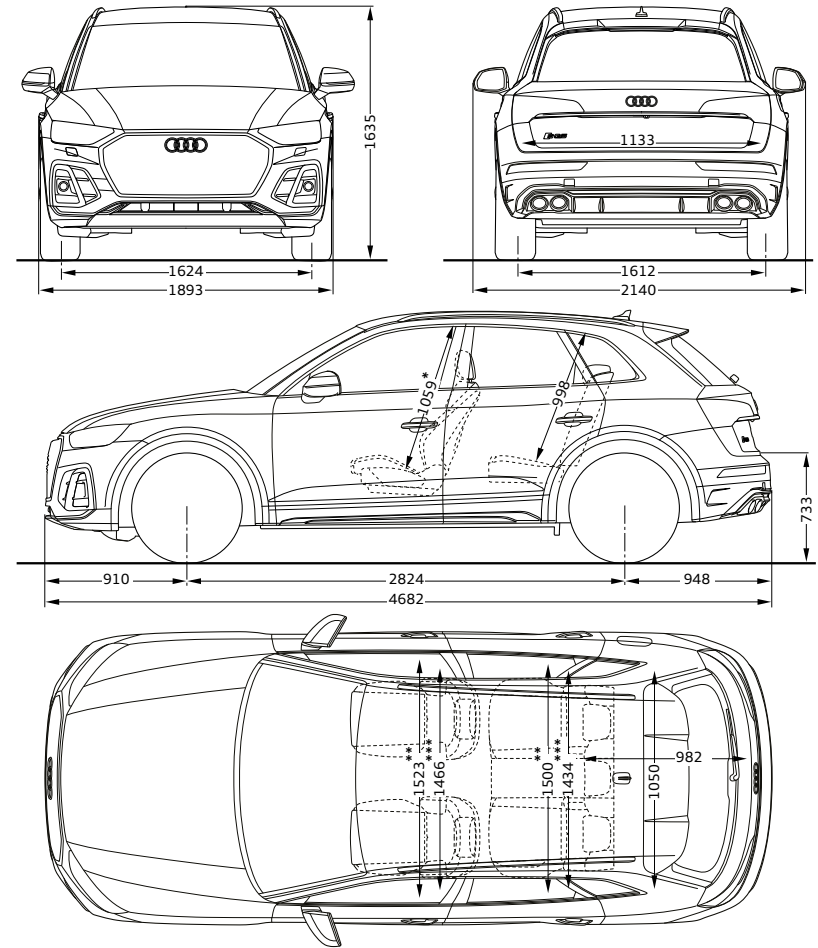

Audi Q5 Sportback

Angaben in mm

Angaben der Abmessungen bei Fahrzeugleergewicht

* Maximaler Kopfraum. ** Breite Ellbogenraum. *** Breite Schulterraum.

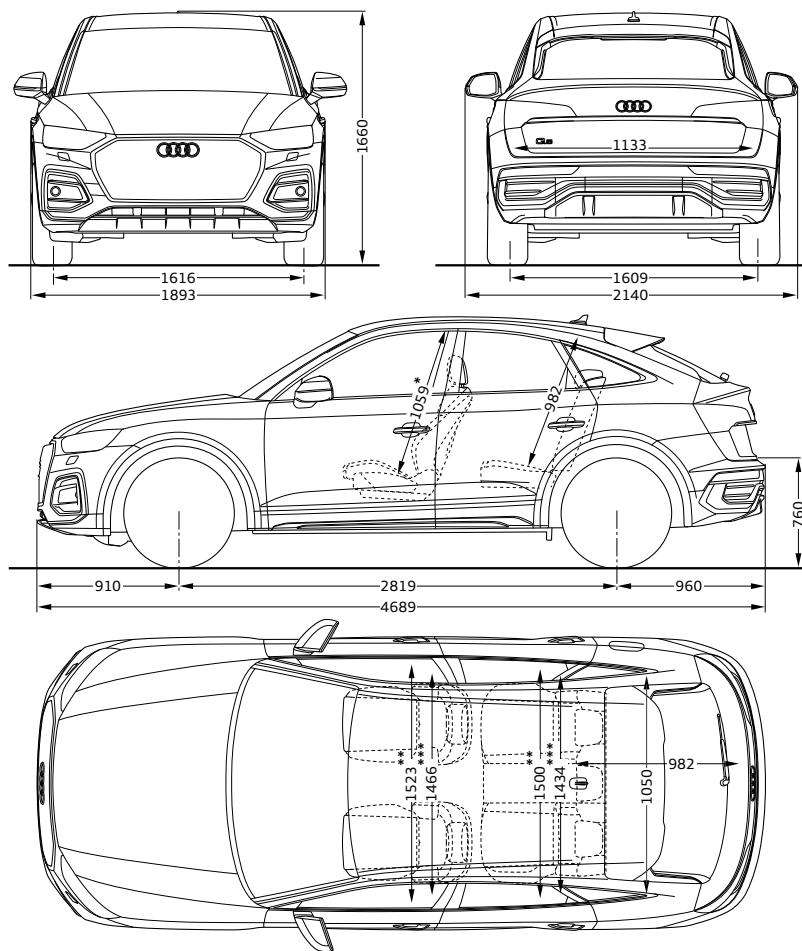

Audi SQ5 Sportback

Angaben in mm

Angaben der Abmessungen bei Fahrzeugleergewicht

* Maximaler Kopfraum. ** Breite Ellbogenraum. *** Breite Schulterraum.

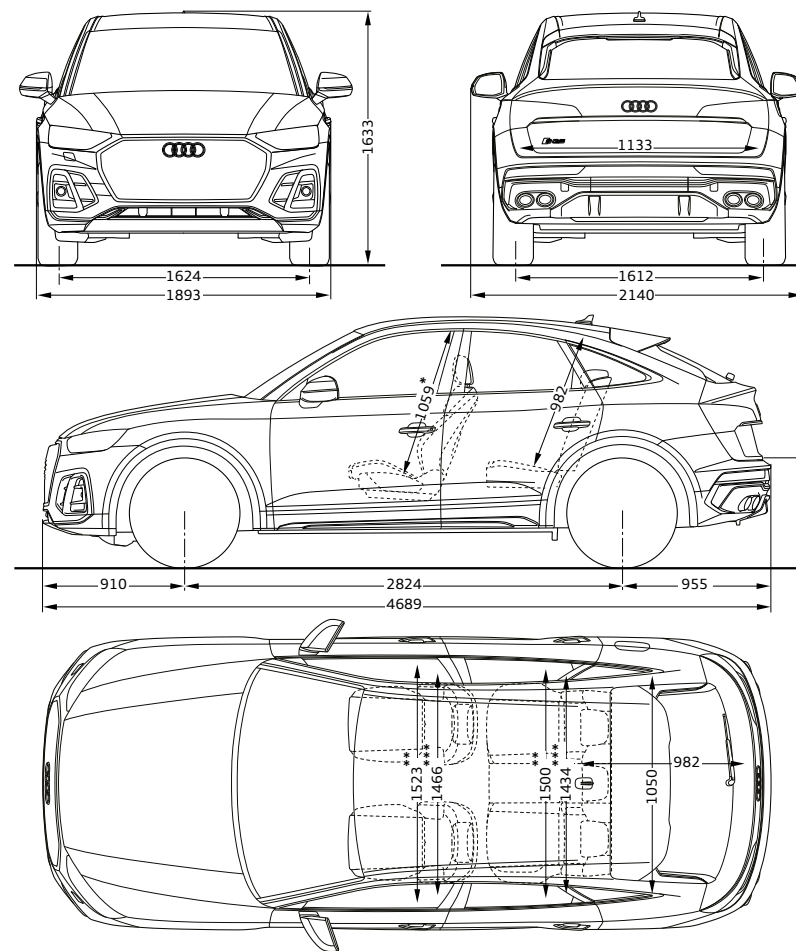

Technische Daten

Modell		Q5 35 TDI 120 kW (163 PS)	Q5 40 TDI quattro 150 kW (204 PS)	Q5 50 TDI quattro 210 kW (286 PS)
	Hubraum in cm ³ (Zylinder)	1.968 (4)	1.968 (4)	2.967 (6)
	Max. Leistung ⁵⁰ in kW (PS) bei min ⁻¹	120 (163)/3.250–4.200	150 (204)/3.800–4.200	210 (286)/3.500–4.000
	Max. Drehmoment in Nm bei min ⁻¹	370/1.500–3.000	400/1.750–3.250	620/1.750–3.000
Kraftübertragung	Antriebsart	Frontantrieb	quattro mit ultra-Technologie	quattro mit selbstsperrendem Mittendifferenzial
	Getriebeart	S tronic 7-Gang	S tronic 7-Gang	tiptronic 8-stufig
Gewicht/Volumen	Leergewicht ⁵¹ in kg	1.810	1.880	2.010
	Zul. Dachlast/Stützlast in kg	75/100	75/100	75/100
	Zul. Anhängelast ⁵² in kg ungebremst bei 12 % Steigung	750 2.000	750 2.400	750 2.400
	Tankinhalt ca. in l	65	65	70
	Gepäckraumvolumen ca. in l	520/1.520	520/1.520	520/1.520
Fahrleistung	Höchstgeschwindigkeit in km/h	213	222	240
	Beschleunigung 0–100 km/h in s	9,0	7,6	5,7
Verbrauch⁵³	Kraftstoffart	Diesel schwefelfrei ⁵⁴	Diesel schwefelfrei ⁵⁴	Diesel schwefelfrei ⁵⁴
	kombiniert in l/100 km nach WLTP*	6,2–5,6	6,9–6,2	8,8–8,1
CO₂-Emissionen⁵³	kombiniert in g/km nach WLTP*	162–146	181–163	230–211
Effizienzklasse*		-	-	-
Emissionsnorm		Euro 6d-ISC-FCM	Euro 6d-ISC-FCM	Euro 6d-ISC-FCM

* Für das Fahrzeug liegen Verbrauchs- und Emissionswerte nur nach WLTP und nicht nach NEFZ vor.
Erläuterungen zu den Fußnoten finden Sie ab Seite 134.

Modell	Q5 40 TFSI quattro 150 kW (204 PS)	Q5 45 TFSI quattro 195 kW (265 PS)	SQ5 TDI 251 kW (341 PS)
Hubraum in cm ³ (Zylinder)	1.984 (4)	1.984 (4)	2.967 (6)
Max. Leistung ⁵⁰ in kW (PS) bei min ⁻¹	150 (204)/4.475–6.000	195 (265)/5.250–6.500	251 (341)/3.800–3.950
Max. Drehmoment in Nm bei min ⁻¹	320/1.450–4.375	370/1.600–4.500	700/1.750–3.250
Kraftübertragung			
Antriebsart	quattro mit ultra-Technologie	quattro mit ultra-Technologie	quattro mit selbstsperrendem Mittendifferenzial
Getriebeart	S tronic 7-Gang	S tronic 7-Gang	tiptronic 8-stufig
Gewicht/Volumen			
Leergewicht ⁵¹ in kg	1.830	1.835	2.085
Zul. Dachlast/Stützlast in kg	75/100	75/100	75/100
Zul. Anhängelast ⁵² in kg ungebremst bei 12 % Steigung	750 2.400	750 2.400	750 2.400
Tankinhalt ca. in l	70	70	70
Gepäckraumvolumen ca. in l	520/1.520	520/1.520	510/1.510
Fahrleistung			
Höchstgeschwindigkeit in km/h	223	240	250 ⁵⁶
Beschleunigung 0–100 km/h in s	7,3	6,1	5,1
Verbrauch⁵³			
Kraftstoffart	Super schwefelfrei ROZ 95 ⁵⁵	Super schwefelfrei ROZ 95 ⁵⁵	Diesel schwefelfrei ⁵⁴
kombiniert in l/100 km nach WLTP*	8,7–7,6	9,2–8,3	8,5–8,1
CO₂-Emissionen⁵³			
kombiniert in g/km nach WLTP*	198–173	208–189	223–211
Effizienzklasse*	-	-	-
Emissionsnorm	Euro 6d-ISC-FCM	Euro 6d-ISC-FCM	Euro 6d-ISC-FCM

Technische Daten

Modell		Q5 Sportback 35 TDI 120 kW (163 PS)	Q5 Sportback 40 TDI quattro 150 kW (204 PS)	Q5 Sportback 50 TDI quattro 210 kW (286 PS)
	Hubraum in cm ³ (Zylinder)	1.968 (4)	1.968 (4)	2.967 (6)
	Max. Leistung ⁵⁰ in kW (PS) bei min ⁻¹	120 (163)/3.250–4.200	150 (204)/3.800–4.200	210 (286)/3.500–4.000
	Max. Drehmoment in Nm bei min ⁻¹	370/1.500–3.000	400/1.750–3.250	620/1.750–3.000
Kraftübertragung	Antriebsart	Frontantrieb	quattro mit ultra-Technologie	quattro mit selbstsperrendem Mittendifferenzial
	Getriebeart	S tronic 7-Gang	S tronic 7-Gang	tiptronic 8-stufig
Gewicht/Volumen	Leergewicht ⁵¹ in kg	1.830	1.900	2.030
	Zul. Dachlast/Stützlast in kg	75/100	75/100	75/100
	Zul. Anhängelast ⁵² in kg ungebremst bei 12 % Steigung	750 2.000	750 2.400	750 2.400
	Tankinhalt ca. in l	65	65	70
	Gepäckraumvolumen ca. in l	510/1.480	510/1.480	510/1.480
Fahrleistung	Höchstgeschwindigkeit in km/h	213	222	240
	Beschleunigung 0–100 km/h in s	9,0	7,6	5,7
Verbrauch⁵³	Kraftstoffart	Diesel schwefelfrei ⁵⁴	Diesel schwefelfrei ⁵⁴	Diesel schwefelfrei ⁵⁴
	kombiniert in l/100 km nach WLTP*	6,2–5,6	6,9–6,2	8,7–8,0
CO₂-Emissionen⁵³	kombiniert in g/km nach WLTP*	163–147	180–163	229–210
Effizienzklasse*		-	-	-
Emissionsnorm		Euro 6d-ISC-FCM	Euro 6d-ISC-FCM	Euro 6d-ISC-FCM

* Für das Fahrzeug liegen Verbrauchs- und Emissionswerte nur nach WLTP und nicht nach NEFZ vor.
Erläuterungen zu den Fußnoten finden Sie ab Seite 134.

Modell	Q5 Sportback 40 TFSI quattro 150 kW (204 PS)	Q5 Sportback 45 TFSI quattro 195 kW (265 PS)	SQ5 Sportback TDI 251 kW (341 PS)
Hubraum in cm ³ (Zylinder)	1.984 (4)	1.984 (4)	2.967 (6)
Max. Leistung ⁵⁰ in kW (PS) bei min ⁻¹	150 (204)/4.475–6.000	195 (265)/5.250–6.500	251 (341)/3.800–3.950
Max. Drehmoment in Nm bei min ⁻¹	320/1.450–4.375	370/1.600–4.500	700/1.750–3.250
Kraftübertragung			
Antriebsart	quattro mit ultra-Technologie	quattro mit ultra-Technologie	quattro mit selbstsperrendem Mittendifferenzial
Getriebeart	S tronic 7-Gang	S tronic 7-Gang	tiptronic 8-stufig
Gewicht/Volumen			
Leergewicht ⁵¹ in kg	1.845	1.850	2.085
Zul. Dachlast/Stützlast in kg	75/100	75/100	75/100
Zul. Anhängelast ⁵² in kg ungebremst bei 12 % Steigung	750 2.400	750 2.400	750 2.400
Tankinhalt ca. in l	70	70	70
Gepäckraumvolumen ca. in l	510/1.480	510/1.480	500/1.470
Fahrleistung			
Höchstgeschwindigkeit in km/h	223	240	250 ⁵⁶
Beschleunigung 0–100 km/h in s	7,3	6,1	5,1
Verbrauch⁵³			
Kraftstoffart	Super schwefelfrei ROZ 95 ⁵⁵	Super schwefelfrei ROZ 95 ⁵⁵	Diesel schwefelfrei ⁵⁴
kombiniert in l/100 km nach WLTP*	8,7–7,7	9,1–8,3	8,5–8,1
CO₂-Emissionen⁵³			
kombiniert in g/km nach WLTP*	197–174	208–190	223–211
Effizienzklasse*	-	-	-
Emissionsnorm	Euro 6d-ISC-FCM	Euro 6d-ISC-FCM	Euro 6d-ISC-FCM

Erläuterungen

- ¹ Unverbindliche Preisempfehlung des Herstellers, zzgl. Überführungs- und Zulassungskosten.
- ² Glanzgedrehte, glanzgefräste, polierte oder teilpolierte Räder dürfen nicht bei winterlichen Straßenverhältnissen eingesetzt werden. Die Felgenoberfläche besitzt herstellungsbedingt keinen ausreichenden Korrosionsschutz und kann durch Streusalz oder Ähnliches dauerhaft beschädigt werden.
- ³ Mikrofaser Dinamica ist ein atmungsaktives Mikrofasermaterial, welches anteilig aus recycelten Polyesterfasern und aufbereitetem PET hergestellt wird.
- ⁴ Die Audi Neuwagen-Reifengarantie gilt nicht für folgende Kundengruppen: Taxi-Unternehmen (Ausnahme: Chauffeur-limousinen), Euromobil-Fahrzeuge, Autovermieter und Fahrzeuge, die auf die AUDI AG zugelassen sind.
- ⁵ Bitte beachten Sie: Die Systeme arbeiten nur innerhalb von Systemgrenzen und unterstützen die fahrende Person. Die Verantwortlichkeit und notwendige Aufmerksamkeit im Straßenverkehr verbleiben bei der fahrenden Person.
- ⁶ Safelock wird nur über eine länderspezifische Codierung durch die Diebstahlwarnanlage aktiviert. Safelock allein ist keine Sonderausstattung und nicht durch den Kunden separat wählbar.
- ⁷ Voraussetzung ist die Sonderausstattung Audi connect Notruf und Service mit Audi connect Remote & Control sowie der optionale Komfortschlüssel.
- ⁸ Der Audi connect Schlüssel ist ab Fahrzeugauslieferung zunächst 24 Monate lang kostenfrei nutzbar. Die Laufzeit verlängert sich danach einmalig kostenfrei um 12 Monate und kann anschließend kostenpflichtig verlängert werden.
- ⁹ Informationen über kompatible Mobiltelefone (Voraussetzung u. a.: Android-Betriebssystem, NFC-Technologie und Secure Element im Smartphone integriert) erhalten Sie bei Ihrem Audi Partner oder unter www.audi.de/bluetooth.
- ¹⁰ Abhängig von länderspezifischer Verfügbarkeit.
- ¹¹ Die aktuelle Kompatibilität des iOS-/Android-Betriebssystems finden Sie in der Beschreibung der myAudi App im jeweiligen App Store. Vorherige Registrierung unter www.audi.de/myaudi erforderlich.
- ¹² Verifikation Ihres myAudi Accounts beim Audi Partner notwendig. Auf dem Smartphone muss zuvor die kostenlose myAudi App installiert werden.
- ¹³ Rechtliche Informationen und Nutzungshinweise zu Audi connect finden Sie ab Seite 116.
- ¹⁴ Die fahrende Person ist länderabhängig gesetzlich dazu verpflichtet, ein Warndreieck und ein Erste-Hilfe-Set im Fahrzeug mitzuführen und bei einer Kontrolle durch autorisierte Personen vorzuzeigen.
- ¹⁵ Die Nutzung des Head-up Displays ist mit polarisierenden Sonnenbrillengläsern eingeschränkt.
- ¹⁶ Navigationsdaten für unterstützte Länder auf integriertem SSD-Speicher verfügbar. Nähere Informationen erhalten Sie bei Ihrem Audi Partner.
- ¹⁷ Die ausgelieferte Kartenversion kann im halbjährlichen Rhythmus bis maximal 5 Jahre nach Produktionsende der verbauten Infotainment-Gerätegeneration kostenfrei aktualisiert werden. Die aktuellen Navigationsdaten werden auf der myAudi Plattform unter www.my.audi.com zum Download bereitgestellt und können via USB-Speichermedium im Fahrzeug installiert werden. In Verbindung mit Audi connect können die Karten auch direkt im Fahrzeug heruntergeladen und monatlich aktualisiert werden. Darüber hinaus ist es möglich, die neuen Navigationsdaten bei einem Audi Partner installieren zu lassen, wobei zusätzliche Kosten entstehen können.
- ¹⁸ Verfügbar in ausgewählten Sprachen.
- ¹⁹ Empfang ist abhängig von digitaler Netzverfügbarkeit.
- ²⁰ Inhalt und Umfang der Zusatzinformationen sind abhängig von Bereitstellung durch den jeweiligen Radiosender.
- ²¹ In Gebieten mit unzureichendem GPS-Empfang oder außerhalb der Abdeckung des jeweiligen Mobilfunkanbieters können einige Funktionen/Dienste keine Daten senden/empfangen und sind ggf. nicht oder nur eingeschränkt verfügbar.
- ²² Übermittlung in der im MMI eingestellten Sprache. Die Sprachenverfügbarkeit des Notrufs ist länderabhängig.
- ²³ Vorherige Anmeldung und Aktivierung der Funktion unter www.audi.de/myaudi notwendig.
- ²⁴ Die aktuelle Kompatibilität des iOS-/Android-Betriebssystems finden Sie in der Beschreibung der myAudi App im jeweiligen App Store. Vorherige Registrierung unter www.my.audi.com erforderlich. Aktive WLAN-Verbindung zwischen Smartphone und Audi MMI für den Audi connect-Dienst Zugriff auf Kalender notwendig.
- ²⁵ Motorstart ohne Fahrzeugschlüssel nicht möglich.
- ²⁶ Nur in Verbindung mit der optionalen Standheizung.
- ²⁷ Nur in Verbindung mit der optionalen Diebstahlwarnanlage. Nur wenn Push-Mitteilungen auf dem Smartphone erlaubt worden sind, um Benachrichtigungen zu erhalten.
- ²⁸ Die Audi connect-Dienste müssen nach 3 Jahren kostenpflichtig verlängert werden. Funktionsumfänge können länderspezifischen Einschränkungen unterliegen. Audi connect Navigation & Infotainment ist nur in Verbindung mit einem freigeschalteten MMI-Navigationssystem plus vollumfänglich nutzbar.
- ²⁹ Dienst erfordert kostenpflichtiges Datenvolumen über einen Partner von Audi.
- ³⁰ Ist in ausgewählten Städten und für ausgewählte Straßenzüge verfügbar.
- ³¹ Google und das Google-Logo sind eingetragene Marken von Google Inc.
- ³² Verfügbar in Deutsch, Englisch, Französisch, Italienisch und Spanisch.
- ³³ Amazon, Alexa und die damit verbundenen Logos sind eingetragene Marken von Amazon.com Inc. oder damit verbundener Unternehmen. Die Amazon Alexa-Integration ist ausschließlich in folgenden Sprachen verfügbar: Deutsch, Englisch, Französisch, Italienisch und Spanisch. Die Systemsprache der MMI Navigation plus mit MMI touch muss auf eine durch Amazon Alexa-Integration unterstützte Sprache eingestellt sein.
- ³⁴ Die Verantwortung für die Funktionen und Inhalte von Amazon Alexa liegt bei Amazon. Bestimmte Alexa-Funktionen sind abhängig von kompatibler Smarthome-Technologie.
- ³⁵ Weitere Informationen zur Verfügbarkeit erhalten Sie von Ihrem Audi Partner.
- ³⁶ Voraussetzung: Mobiltelefon verfügt über Bluetooth-Profil MAP (Message Access Profile). Informationen über kompatible Mobiltelefone erhalten Sie bei Ihrem Audi Partner oder unter www.audi.de/bluetooth.
- ³⁷ Informationen über kompatible Mobiltelefone erhalten Sie bei Ihrem Audi Partner oder unter www.audi.de/bluetooth.
- ³⁸ An die Audi phone box ist technisch die länderspezifische LTE-Kompensator-Variante gekoppelt. Informationen über kompatible Mobiltelefone erhalten Sie bei Ihrem Audi Partner oder unter www.audi.de/bluetooth.
- ³⁹ Das Smartphone muss folgende Voraussetzungen erfüllen: ein hochwertiges USB-Kabel (z. B. von Audi Original Zubehör); bei Apple-Geräten mindestens ein iPhone 6, aktuellste iOS-Version empfohlen, dabei müssen WLAN, Bluetooth und Siri auf dem Smartphone eingeschaltet sein; bei Android-Geräten Android-Version 11.0, Unterstützung des 5-GHz-WLANs und installierte Android Auto-App.
- ⁴⁰ Audi hat keinen Einfluss darauf, welche Applikationen über das Smartphone-Interface angezeigt werden. Für die innerhalb der Applikationen angezeigten Inhalte und Funktionen sind die jeweiligen Anbieter verantwortlich.
- ⁴¹ Für das Herstellen einer kabellosen Verbindung müssen folgende Voraussetzungen erfüllt sein: 1. In dem Verkaufsland muss das Betreiben des 5-GHz-WLANs auch außerhalb der geschlossenen Räume erlaubt sein (z. B. nicht in Chile, Indien, Japan). Informationen über die Gegebenheiten in Ihrem Land erhalten Sie bei Ihrem Audi Partner. 2. Bei Apple-Geräten mindestens ein iPhone 6, aktuellste iOS-Version empfohlen. Dabei müssen WLAN, Bluetooth und Siri auf dem Smartphone eingeschaltet sein. 3. Bei Android-Geräten: Android-Version 11.0, Unterstützung des 5-GHz-WLANs und installierte Android Auto-App.
- ⁴² Funktionsinhalte können je nach Länderverfügbarkeit und Fahrzeugkonfiguration abweichen.
- ⁴³ Nur in Verbindung mit werkseitig verbauter Anhängervorrichtung.

⁴⁴ Die kamerabasierte Verkehrszeichenerkennung ist nur in Verbindung mit MMI Navigation plus mit MMI touch und Fahrerinformationssystem mit Farbdisplay erhältlich.

⁴⁵ Funktionsverfügbarkeit und Funktionsinhalte können je nach Land und Fahrzeugkonfiguration abweichen.

⁴⁶ Eingetragene Marke des Verbandes der Automobilindustrie e. V. (VDA).

⁴⁷ Aktivierung mit „Hey Audi“ ist erst ab einem Produktionsdatum nach voraussichtlich KW 30/20 verfügbar.

⁴⁸ Der Betrieb des Holoride-Angebots ist auf die zweite Sitzreihe beschränkt.

Die Nutzung der 3D-Virtual-Reality-Brille während der Fahrt:

- ▶ ist ausschließlich für Personen der zweiten Sitzreihe auf den seitlichen Sitzpositionen zugelassen,
- ▶ ist für Personen über 1,5 Meter Körpergröße erlaubt,
- ▶ ist nur erlaubt, wenn die Person, die die 3D-Virtual-Reality-Brille nutzt, mit ihrem vollständig ausgestreckten Arm (inklusive gestreckter Finger) kein vor ihr befindliches Objekt (z. B. hintere Fläche des Vordersitzes) erreichen kann,
- ▶ ist nur erlaubt, wenn die notwendigen Sicherheitsmaßnahmen (z. B. Haltevorrichtung) an der 3D-Virtual-Reality-Brille angebracht sind.

Weitere Informationen zum Holoride-System finden Sie unter www.holoride.com.

⁴⁹ Nur in Verbindung mit dem optionalen Audi connect Schlüssel.

⁵⁰ Der angegebene Wert wurde nach dem vorgeschriebenen Messverfahren (UN-R 85 in der gegenwärtig geltenden Fassung) ermittelt.

⁵¹ Fahrzeugleergewicht mit fahrender Person (75 kg) und Kraftstoffbehälter zu 90 % gefüllt, ermittelt nach der VO (EU) 1230/2012 in der gegenwärtig geltenden Fassung. Durch Sonderausstattungen können sich das Leergewicht und der Luftwiderstandsbeiwert des Fahrzeugs erhöhen, wodurch die mögliche Nutzlast bzw. Höchstgeschwindigkeit entsprechend verringert wird.

⁵² Mit zunehmender Höhe verringert sich zwangsläufig die Motorleistung. Ab 1.000 m über Meereshöhe und je weitere 1.000 m sind jeweils 10 % vom Gespanngewicht (zul. Anhängelast + zul. Gesamtgewicht des Zugfahrzeugs) abzuziehen. Gültiger Wert Anhängelast bei werkseitig verbauter Anhängervorrichtung. Bei gewerblicher Nutzung des Fahrzeugs mit Anhängervorrichtung benötigen Sie unter bestimmten Voraussetzungen ein EG-Kontrollgerät.

⁵³ Die angegebenen Verbrauchs- und Emissionswerte wurden nach den gesetzlich vorgeschriebenen Messverfahren ermittelt. Am 1. Januar 2022 hat der WLTP-Prüfzyklus den NEFZ-Prüfzyklus vollständig ersetzt, sodass für nach diesem Datum neu typgenehmigte Fahrzeuge keine NEFZ-Werte vorliegen. Die Angaben beziehen sich nicht auf ein einzelnes Fahrzeug und sind nicht Bestandteil des Angebots, sondern dienen allein Vergleichszwecken zwischen den verschiedenen Fahrzeugtypen. Zusatzausstattungen und Zubehör (Anbauteile, Reifenformat usw.) können relevante Fahrzeugparameter wie z. B. Gewicht, Rollwiderstand und Aerodynamik verändern und neben Witterungs- und Verkehrsbedingungen sowie dem individuellen Fahrverhalten den Kraftstoffverbrauch, den Stromverbrauch, die CO₂-Emissionen und die Fahrleistungswerte eines Fahrzeugs beeinflussen.

Wegen der realistischeren Prüfbedingungen sind die nach dem WLTP gemessenen Kraftstoffverbrauchs- und CO₂-Emissionswerte in vielen Fällen höher als die nach dem NEFZ gemessenen. Dadurch können sich seit dem 1. September 2018 bei der Fahrzeugbesteuerung entsprechende Änderungen ergeben. Weitere Informationen zu den Unterschieden zwischen WLTP und NEFZ finden Sie unter www.audi.de/wltp.

Weitere Informationen zum offiziellen Kraftstoffverbrauch und den offiziellen spezifischen CO₂-Emissionen neuer Personenkraftwagen können dem „Leitfaden über den Kraftstoffverbrauch, die CO₂-Emissionen und den Stromverbrauch neuer Personenkraftwagen“ entnommen werden, der an allen Verkaufsstellen und bei der DAT Deutsche Automobil Treuhand GmbH, Hellmuth-Hirth-Straße 1, D-73760 Ostfildern oder unter www.dat.de unentgeltlich erhältlich ist.

⁵⁴ Die Verwendung von Diesel schwefelfrei nach DIN EN 590 wird empfohlen. Wenn nicht verfügbar: Diesel nach DIN EN 590.

⁵⁵ Die Verwendung von unverbleitem Kraftstoff Super schwefelfrei ROZ 95 nach DIN EN 228 wird empfohlen. Wenn nicht verfügbar: unverbleiter Kraftstoff Normal schwefelfrei ROZ 91 nach DIN EN 228 mit geringer Leistungsminderung. Kraftstoffqualität bleifrei ROZ 95 mit einem maximalen Ethanolanteil von 10 % (E10) ist grundsätzlich verwendbar. Die Angaben zum Verbrauch beziehen sich auf den Betrieb mit Kraftstoff ROZ 95 nach 692/2008/EG.

⁵⁶ Abgeregelt.

Hinweis: Sonderausstattung ersetzt in der Regel die entsprechende Serienausstattung.

Audi Vorsprung durch Technik



AUDI AG
85045 Ingolstadt
www.audi.de
Stand: 10. März 2023

Die Angaben zu Preisen, Lieferumfang, Kraftstoff-/Stromverbrauch, CO₂-Emissionen, Leistung und zu sonstigen technischen Daten entsprechen den zum Zeitpunkt der Drucklegung vorhandenen Kenntnissen. Irrtümer, Druckfehler und Änderungen bleiben vorbehalten. Der jeweils aktuelle Datenstand kann unter www.audi.de abgerufen werden. Nachdruck, auch auszugsweise, nur mit schriftlicher Genehmigung der AUDI AG.

Alle Angaben basieren auf den Merkmalen des deutschen Marktes. Marktindividuell kann es zu Abweichungen kommen.